

# Combi

## 兒童保護裝置 Malgott

Prim Long

### 使用說明書

- 為了您孩子的安全，請於使用前閱讀本使用說明書，在理解後，按照記載內容來正確使用。
- 閱讀本說明書後請存放在兒童保護裝置的底部。(參照P.4)



使用前

安裝到車上前

安裝到車上時

保養

本產品通過歐洲國家標準 (ECE R44/04)

通用型 : G0,G1,G2

適用體重 : 25公斤以下

**⚠ 危險**

假若幼兒的體重少於9公斤，請必須選用後向使用模式安裝。前向使用模式安裝是非常危險的。





## 使用前

承蒙購買本公司產品兒童保護裝置，深表感謝。使用前請仔細閱讀本說明書，然後正確使用。

使用前

兒童保護裝置是在交通意外等情況發生時，以儘量減少損傷而設計的，但並不保證會令幼兒毫無損傷。在使用兒童保護裝置時，大人也必須同行。

[危險][警告][注意]等標記，是指如果不遵守正確使用方法時，按照可以預料的危害或損害的迫切程度，大小程度進行區分，內容是非常重要的，請務必遵守。

標籤	標籤
 <b>危險</b>	如操作錯誤，會直接引致死亡或重大傷害。
 <b>警告</b>	如操作錯誤，會有可能造成死亡或重大傷害。
 <b>注意</b>	如操作錯誤，會有可能造成傷害，或組件損壞。
<small>小提示</small> 	附加資料。

# 目錄

## 使用前

使用前	1
各部品名稱	3-4
使用條件	5
安全帶的種類及安裝時注意的事項	6
不能安裝的汽車座席	7
本產品的安全使用	8-11

## 安裝到車上時

安裝到車上時	16
安裝前準備	16
後向模式安裝方法	17-19
後向安裝完成的確認方法	20
前向模式安裝方法	20-21
前向安裝完成的確認方法	22

使用前

## 安裝到車上前

使用內墊	12
兒童安全帶長度的調節方法	13
讓兒童乘坐	14-15

## 保養/其他

拆除座墊	22-23
安裝座墊	23-24
洗滌方法	24
保養	25
產品資料	25
角度確認器	背頁

## 各部件名稱

請在使用前確認各配件是否齊全。  
本說明書以簡單易明的目的來繪畫插圖，故與實際產品可能有異

### 銷售包裝

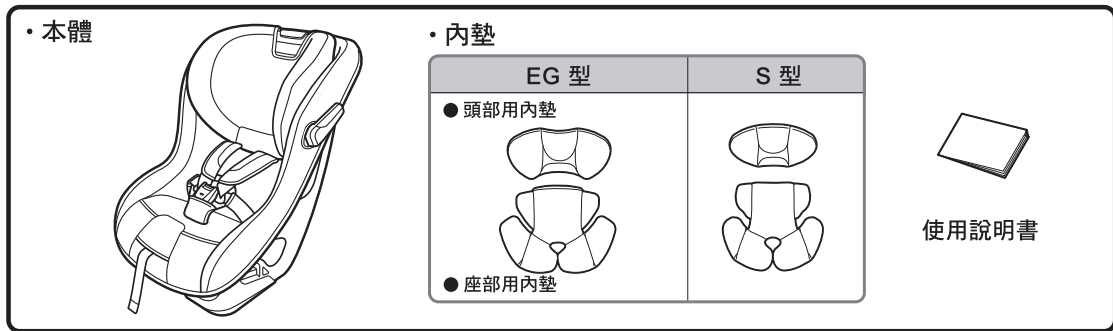

### 前面

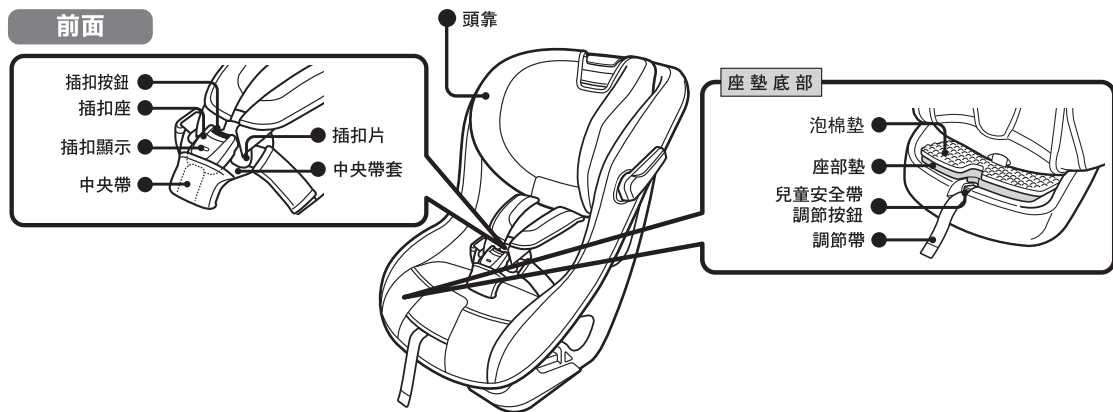

# 各部件名稱

## 正面

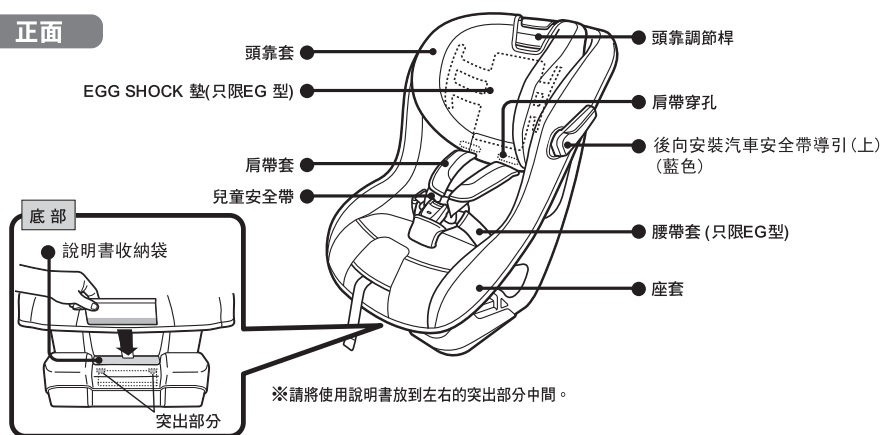

## 背面

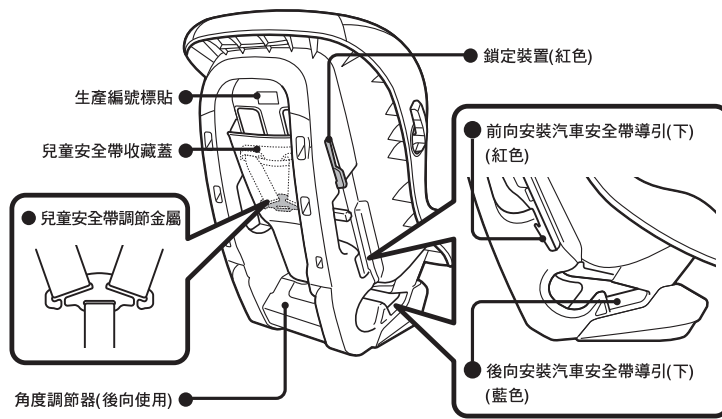



使用前

## 使用條件

本章說明了因應幼兒體重而作的不同安裝方向，以及內墊的使用方法。請按照幼兒體重正確使用。本兒童保護裝置按照幼兒體重，可作3個階段的使用方法。

使用前

2.5公斤(體重)		9kg	10kg	25kg	
體重介於9至10公斤的幼兒可使用前向模式或後向模式					
後向使用		前向模式			
<p><b>1 幼兒體重少於7公斤以下時</b></p> <ul style="list-style-type: none"> <li>相對於行車方向後向使用。</li> <li>必須同時使用頭部用內墊。</li> <li>必須使用角度調節器。</li> </ul> <div style="border: 1px solid black; padding: 5px; margin: 10px 0;"> <p style="text-align: center;"><b>⚠ 注意</b></p> <p>●請考慮長時間使用對幼兒造成的負擔，儘量避免長時間連續使用，並於每小時之間稍作休息。此外，在幼兒頸部發育之前，請於使用時注意幼兒狀況，小心使用。</p> </div> <p>使用條件</p> <ul style="list-style-type: none"> <li>● 參考高度：~60厘米</li> <li>● 參考年齡：初生嬰兒~4個月(頸部能自由活動時)</li> <li>● 新生嬰兒是指體重超出2.5公斤，而且在懷孕期間達37週以上。</li> </ul>		<p><b>2 幼兒體重7~10公斤</b></p> <ul style="list-style-type: none"> <li>相對於行車方向後向使用。</li> <li>不可使用座部用內墊。</li> <li>必須使用角度調節器。</li> </ul> <p>※請根據幼兒的體形使用頭部用內墊。</p> <p>使用條件</p> <ul style="list-style-type: none"> <li>● 參考高度：60~75厘米</li> <li>● 參考年齡：4個月(頸部能自由活動時)~1歲</li> </ul>		<p><b>3 幼兒體重介於9至25公斤</b></p> <ul style="list-style-type: none"> <li>相對於行車方向的前向模式。</li> <li>請勿使用內墊。</li> <li>中央帶變得太緊時，請先解下座墊。</li> <li>請勿使用角度調節器。</li> </ul> <p>使用條件</p> <ul style="list-style-type: none"> <li>● 參考身高：75~120厘米</li> <li>● 參考年齡：1~7歲</li> </ul>	

### ⚠ 危險

- 請運用後向使用模式安裝給體重少於9公斤的幼兒。若選用前向使用模式安裝給這體重條件的幼兒是非常危險的。
- 請按照以上的「參考高度」和「參考年齡」配合使用。即使幼兒符合以上身高和年齡兩項條件，但假如「體重條件」不符合，也不應使用本產品。

## 安全帶的種類及使用上的注意事項

根據不同種類的安全帶，會有不同的安裝方法，而兒童保護裝置有些場合是不能被安裝的。  
本產品只適宜安裝於已附有能通過UN/ECE規定的第十六條規定或其他相等標準的三點式/ 附設收緊裝置安全帶的汽車座席上。

### 危險

- 只適合安裝設三點式安全帶的汽車座席。
- 請勿安裝於兩點式安全帶的汽車座席。由於此安全帶功能不完善，使用是非常危險的。

安全帶的種類	特徵 (分方法)	後向使用模式時的注意事項	前向使用模式時的注意事項
ELR	慢慢拉時可自由拉出，用力拉時會自動鎖上。	請慢慢地拉出安全帶，然後固定妥。	請慢慢地拉出安全帶，然後使用鎖定裝置固定妥。
AELR	安全帶全部拉出後，回捲時會自動鎖上，安全帶此時不能再伸長。(安全帶全部回收後鎖裝置會自動解除。)	完全拉出全條安全帶是很危險的。請回捲安全帶和解除幼童保護裝置的固定裝置，然後才安裝座椅。	請先使用鎖定裝置固定安全帶，完成安裝後再把安全帶從回捲裝置全部拉出然後釋放。
NR	不含捲收器的安全帶。	請調節安全帶至適合幼童保護裝置的長度，然後固定妥。	請調節安全帶至適合幼童保護裝置的長度，然後使用鎖定裝置固定妥。
NLR	不含鎖定裝置捲收器的安全帶。		
ALR	於安全帶拉出途中停時會自動鎖上，之後不能再拉出。	不可使用。	

※如對安全帶的種類有任何疑問，請聯絡汽車供應商。

### 兩點式安全帶

如圖所示，這是由左右兩邊的腰帶以兩點支持身體的安全帶。

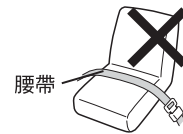

### 三點式安全帶

如圖所示，這是由左右兩邊的腰帶和肩帶以三點支持身體的安全帶。

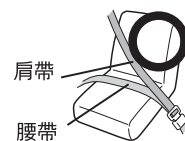

## 不能安裝的汽車座席

### 不能安裝的汽車座席

即使以下所示的汽車座席中沒有提及，若不能妥當地固定此兒童保護裝置的場合下，請勿使用本產品。

- 沒有安全帶的座席。



- 2點式安全帶的座席。



- 座席已裝置自動式安全帶。

※自動式安全帶即關上車門後會自動扣上的。



- 座席中央部分突出而令安裝不穩定的汽車座席。



- 座深在40厘米以下的座席

少於40厘米



- 形狀極端的桶型座席(中央部分深陷的座席)



- 設有安全氣囊的汽車座席。

※只設有側氣囊的車座則可以安裝。(1)



- 安全帶的安裝寬度少於32厘米的汽車座席。

安全帶由座席末端重疊處至帶扣之間的長度。



少於32厘米

- 側向或後向的座席。

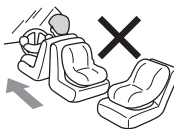

- 個別形狀特殊之汽車座席有可能令頭靠不能調節。

※假如汽車座椅頭靠是可拆卸式，而拆除頭靠後兒童保護裝置可以安裝，則可以在該汽車座椅上使用本產品。



- 安全帶從座席前端伸出的汽車座席。

汽車安全帶伸出點於兒童保護裝置的安全帶穿孔較前的座席。



安全帶導引

- 安全帶過短的座席。





# 本產品的安全使用

## ⚠ 危險

以下的錯誤操作，非但不能發揮幼童保護裝置應有功能，更會引致危險。

- 請勿讓不符合使用條件的幼兒乘坐本兒童保護裝置，或是安裝在不合適的汽車座席上。



- 請勿安裝於設有氣囊的車座上。於意外時彈出的氣囊會造成重大衝擊，對幼兒構成危險。



- 請勿讓幼兒在兒童保護裝置上站立，蹲身或跪坐在座面上。幼兒乘坐保護裝置時，請確認中央帶套和兒童安全帶是否安裝正確，左右兩邊的插扣片是否完全地插入帶扣，並且顯示器已變成綠色。



- 假如無法按照說明書的指示穩固地安裝兒童保護裝置時，請把它安裝於其他汽車座席上。



- 把兒童保護裝置安裝在車上時，請使用車內的安全帶，請勿使用繩或安全帶以外的物件來固定兒童保護裝置。



## ⚠ 緊急逃脫

- 請依照說明書以及主體的說明貼紙的指示正確安裝。



有緊急事故時，家長請按下帶扣的按鈕，鬆開兒童安全帶，令幼兒可以逃出車外。

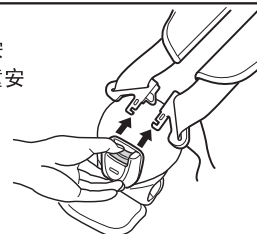

## 本產品的安全使用

### 警告

以下的錯誤操作，非但不能發揮幼童保護裝置應有功能，更會引致危險。

使用前

- 請勿在安全帶鬆弛的狀態下使用，以免意外時幼兒跌出，或令安全帶纏脖子引致窒息。請調節安全帶至合適的長度。(請參考P.13-15)



- 如安全帶扣不能牢固或有堵塞物引致阻礙時，必須安排維修。有關維修安排請向經銷商查詢。



- 請將調節帶存放在調節帶出口內，以免帶子纏着幼兒脖子而發生危險。

- 兒童安全帶如果有損壞的情形時，一定要更換新的安全帶。有關維修安排請向經銷商查詢。



- 幼兒體重7KG以下時，請正確地使用內墊及後向安裝。(請參考P.12)



- 幼兒也許有按壓安全帶扣的可能性，所以要隨時留意並確認插入的扣片沒有脫離安全帶扣。



- 兒童保護裝置經受強烈撞擊或從高處墮下會因撞擊後損害而失去保護功能，即使表面沒有破損也絕對不能再使用。



- 在幼兒乘坐的狀態下請勿搬運兒童保護裝置。



- 若發現汽車安全帶損壞時，請不要在該座席上進行安裝。



- 當調節頭靠的高度時，必須鬆開兒童安全帶。調節頭靠後即可繫緊或放鬆安全帶。繫緊兒童安全帶後請勿調節或移動頭靠。



## 本產品的安全使用

### 警告

以下的錯誤操作,非但不能發揮本產品應有功能,更會對同乘者引致危險。

• 即使沒有幼兒乘坐,也請以安全帶固定兒童保護裝置,以免剎車等時候,兒童保護裝置內滾動而影響駕駛。



• 在2門或3門汽車上安裝時,假如後座有乘客,則請勿將兒童保護裝置安裝於輔手席上,以免意外時兒童保護裝置阻礙乘客逃出。



• 於前汽車座席作後向使用時有可能影響司機觀看側鏡。此情況下應改為安裝於其他汽車座席。

• 如安裝兒童保護裝置後影響變速器或剎車器等的操作功能,請不要安裝在前座席(輔手席)上。<sup>(2)</sup>

• 不要讓幼兒單獨一個人留在車內,陽光強烈的日子,車內的溫度升高,有可能使幼兒因脫水症而引致死亡的危險。這也是發生意外事故的根源。所以,幼兒必須與大人一同乘坐方可使用。



### 日常檢查

為了發揮兒童保護裝置的功能,行車前應該做好以下檢查。

兒童安全帶的鬆緊度是否適合幼兒。

插扣是否牢固地插入在插扣座中,顯示器標誌是否呈現綠色。

兒童安全帶的鬆緊度是否適合幼兒。(可以拉拽調節帶來調節鬆緊度)

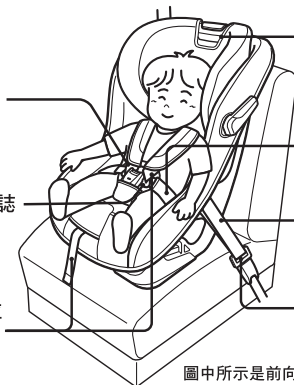

頭靠及兒童安全帶已調節至適當的位置。

請儘量將腰帶拉低,令其能固定在幼兒盤骨位置。

檢查汽車安全帶是否鬆弛或扭曲。

檢查汽車安全帶扣環是否已在插座中。

圖中所示是前向使用模式的例子

(2) 按照台灣交通部法規要求,兒童保護裝置不得安裝在前座席(輔手席)位置。

## 本產品的安全使用

### ⚠ 注意

#### 使用前

- 在陽光直接照射下，主體和插扣片等鐵片會變熱，因而對幼兒會造成灼傷。在夏天或猛烈陽光的日子露天泊車時，請把兒童保護裝置用蓋遮掩。將幼兒放置於兒童保護裝置前，請先接觸兒童保護裝置各部分以確保不會對幼兒造成灼傷後才使用。



- 請勿使用本安裝座墊的兒童保護裝置。而且請勿替換本產品以外的組件。（以免影響受衝擊時兒童保護裝置的安全性。）



- 請勿擅自改造兒童保護裝置，或以本使用說明書記載以外的方法操作本兒童保護裝置。



- 請勿在汽車座席和兒童保護裝置之間放置其他椅墊等物件。



- 請勿使用本公司指定以外的部件，或是隨產品附上之外的部件。不正確使用部件會令產品破損、故障或引起意外。

- 由於兒童保護裝置的表面材料是用皮革所製成，故此在安裝後留在表面的抓痕可能不會消除。

- 若把兒童保護裝置作平常的椅子使用，會容易倒下和造成受傷。請依照說明書上所記載的使用方法正確使用。



- 請勿讓本兒童保護裝置暴露於風雨之中。

- 請小心勿讓車門或其他可動部分夾到兒童保護裝置。



- 請勿放置不穩固的物件在車內，以免緊急剎車時幼兒被物件所傷。



- 請勿在駕駛時調節兒童保護裝置，而且切勿讓其他同行的幼兒觸摸兒童保護裝置。



- 指甲較長或使用水晶甲的使用者，操作或調節時請加倍小心，以免指甲被夾到或卷入插扣裡面。

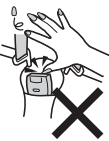

## 使用內墊

內墊是專為保護初生嬰兒而設的保護墊。只適用於後向使用時，(出廠時內墊已經安裝到兒童保護裝置之上)。使用方法因應幼兒體重而有所不同。

### ⚠ 危險

• 錯誤使用內墊會對幼兒造成危險。請詳閱說明書並正確使用內墊。



### ⚠ 警告

• 前向使用模式時切勿使用內墊。  
• 幼兒體重未滿7公斤時，請必須同時使用頭部用內墊及座部用內墊。  
• 體重介乎9至10公斤時，可以將兒童保護裝置作前向或後向使用，然而不論體重，前向使用模式時切勿使用內墊。

### ⚠ 注意

• 拆下的內墊切勿隨意放在車廂內以免剎車時內墊在車內翻動影響駕駛。  
• 切勿手執內墊搬動兒童保護裝置。

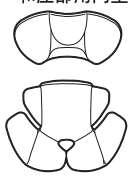
按照幼兒體重作3個階段使用

2.5kg 體重		9kg	10kg	25kg
後向使用		前向使用		
<b>1 體重未滿7公斤</b> 同時使用頭部用內墊和座部用內墊 	<b>2 體重介乎7至10公斤</b> 只使用頭部用內墊  ※請按照幼兒的體形使用。	<b>3 體重介乎9至25公斤</b> 不要使用內墊 		
改變內墊使用方法後，請也將肩帶調節使用。(請參考P.13)				

### 安裝頭部用內墊

- 1 鬆開兒童安全帶。  
(有關兒童安全帶的操作，請參照P.14)
- 2 把頭靠拉起至最高位置。  
(有關頭靠的操作，請參照P.13)
- 3 把安裝帶子穿過頭靠套中央的穿孔。
- 4 翻起頭靠套的下部，把安裝帶子穿過左右兩方的肩帶穿孔。
- 5 在主體背面把安裝帶子綁好。

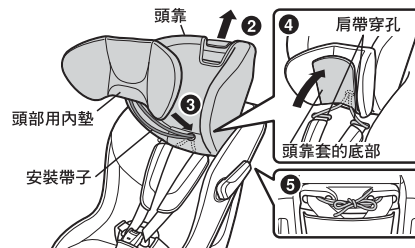

### 頭部內墊的解除方法

依上述的說明以 1 → 2 → 5 → 4 → 3 的順序操作。

### 安裝座部用內墊

- 1 按下插扣的按鈕，把插扣解下(參考P.15)，然後把座部用內墊放到兒童保護裝置之上。

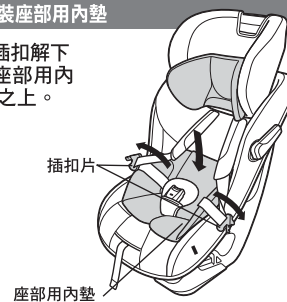

## 兒童安全帶長度調節的方法

改變頭靠位置的同時也可以改變肩帶位置。  
請按照以下肩帶的參考位置來調節頭靠的高度。  
前向和後向安裝時的肩帶穿孔不同。  
(關於頭靠的調節，請參考 P.13)

### 警告

- 請按照兒童保護裝置的安裝方向來調節肩帶。
- 請勿在兒童保護裝置不安定的狀態下讓幼兒坐進幼童保護裝置，以免意外翻倒。

### 肩帶位置

- 後向使用  
使用幼兒肩膀下方約3厘米的  
1對肩帶穿孔。

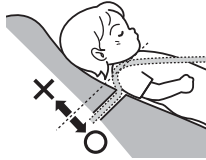

- 前向使用  
使用幼兒肩膀上方約3厘米的  
1對肩帶穿孔。

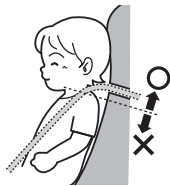

頭靠的高度可以作13階段的調節。

- 1 鬆開安全帶。  
(參考 P.14)
- 2 拉起頭靠調節桿  
來調節頭靠。

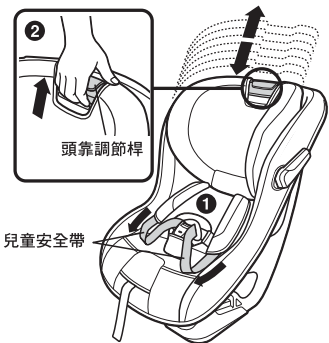

- 2 在適當的位置放開頭靠調節桿。頭靠調節桿會咔嚓一聲自動鎖上。
- 2 請確認頭靠調節桿已經鎖回原位。  
\* 假如顯示起為紅色，即表示還未鎖上。
- 3 輕輕上下拉動頭靠，確認頭靠已經鎖上。



### 警告

- 假如顯示起為紅色，即表示還未鎖上，十分危險。

# 讓幼兒乘坐

## 警告

- 請勿讓幼兒穿着兩腿不能分開的衣物。
- 請勿用毛巾等包裹幼兒。
- 請勿讓幼兒穿着過多的衣服。
- 請勿讓幼兒如下圖以不正確姿勢坐進兒童保護裝置，以免造成危險。



- 1 翻起調節帶的出口，按下調節鈕裡面的「PUSH」刻印。
- 2 握著左右兩端的兒童安全帶，往自己方向拉，把兒童安全帶放鬆。

\* 拉動肩帶套不能放鬆兒童安全帶

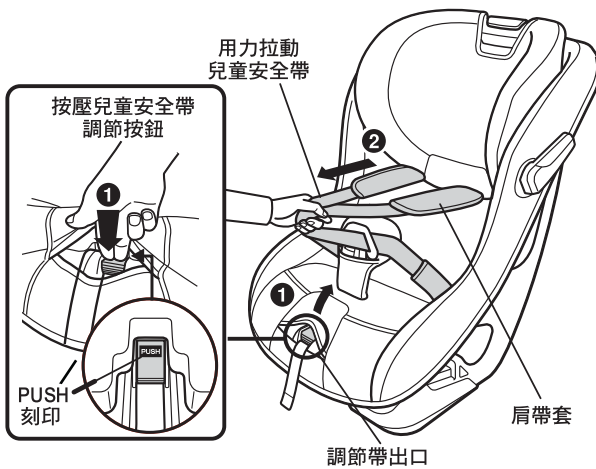

- 2 1 按下插扣按鈕，把插扣解下。
- 2 讓幼兒坐進兒童保護裝置，兩臂穿過兒童安全帶。
- 3 確認左右的兒童安全帶沒有扭曲。



- 2 當使用內墊時，請確認幼兒深坐在內墊內。

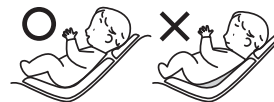

## 讓幼兒乘坐

**3** 拼合左右插扣片，然後一同插進插扣座中，聽到咔嚓一聲為止。

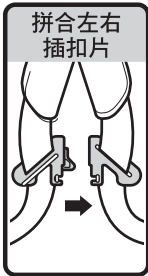

**警告**

• 注意要常常檢查插扣片已經繫緊。否則，幼兒可能會在衝擊時飛出車外。

**3** 確認幼兒與兒童安全帶之間，留有大約一隻成人的手的空間。



**小提示**

• 要鬆開兒童安全帶時，請參照「讓幼兒乘坐」步驟1 (P.14)。

**小提示**

• 因為安全問題，插扣按鈕特意設計為較難被幼兒所按壓。

**4** 縮短兒童安全帶。

- 請盡量將腰帶拉低，使腰帶能固定幼兒盤骨的位置。
- 肩帶套必須位於幼兒肩膀的中央。
- 拉出調節帶到前面直至幼兒和安全帶之間留有大約一隻成人的手的空間較為合適。



### 警告

• 注意要常常檢查安全帶是否配合幼兒的身體。否則，幼兒則可能會在衝擊時飛出車外。

• 兒童安全帶過鬆時，會有意外纏著幼兒頸項造成窒息的危險。

### 當中央帶變得過緊時

當中央帶變得過緊時，請解除主體座面的座面墊使用。

- 解開兩個鉤子，解除座面墊。
- 握著底座和泡棉墊，從存孔抽出座部墊。

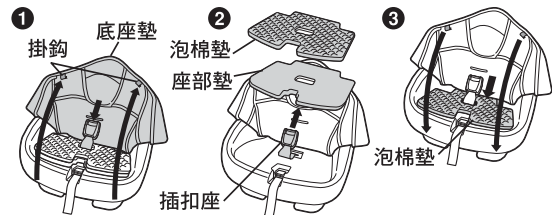

- 把插扣穿過泡棉墊，把泡棉墊放好在座面之上。
- 把底座墊裝回並掛上掛鉤。



## 安裝到車上時

此部分說明安裝上的注意事項及安裝方法。本兒童保護裝置可能無法安裝在個別形狀特別之汽車座席上。詳情請參照第7頁。

### ⚠ 危險

- 未能牢固安裝的兒童保護裝置將不能發揮預設的保護功能，更會引致危險。因此請嘗試在其他適合的汽車座席上進行安裝。
- 安裝時請勿以繩索等安全帶以外的物件代替安全帶進行安裝。請勿安裝在設有汽車安全氣囊的座席上。發生意外時，彈出的汽車安全氣囊會對幼兒造成很大的衝擊，引致危險。  
\*只裝有側面氣囊的汽車座席才可以進行安裝。(1)

### ⚠ 警告

- 安全帶有破損時，請勿在座席上進行安裝。
- 即使沒有幼兒乘坐時，也必須以安全帶將兒童保護裝置固定安裝。
- 假如安裝在前座乘客座席上影響司機操作變速器或手煞車等功能時，請改為安裝在後座上。
- 假如2門或3門汽車座載有乘客，請勿將保護裝置安裝在前座乘客座席上，以免意外時保護裝置阻礙乘客逃出。(2)

- (1) 按照台灣交通部法規要求，兒童保護裝置不得安裝於設有氣囊的汽車座席上。
- (2) 按照台灣交通部法規要求，兒童保護裝置不得安裝在前座席(輔手席)位置。

## 安裝前準備

### 安裝前

- 1 請將汽車停放在平地，以及在兩邊車門能完全打開的地方進行安裝。

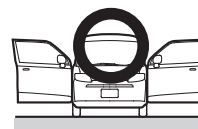

- 2 為方便進行安裝，請將前座座椅滑向前方，並將椅背往前傾斜。

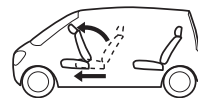

### 有關具有滑動功能的汽車座席

- 完成安裝後再將汽車座席滑向前方，則能令兒童保護裝置安裝得更加牢固。



安裝到車上時

## 後向模式安裝方法 (體重為10公斤以下的幼兒)

後向安裝時，請先將安裝角度調節器拉出，然後以汽車安全帶固定兒童保護裝置。

- 1** ① 將安裝角度調節器完全拉出。  
② 把兒童保護裝置面向後方放到汽車座椅之上。

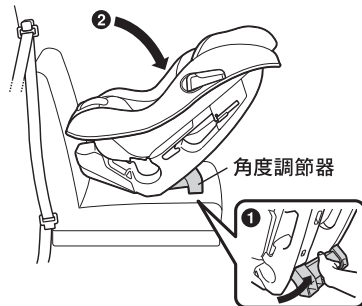

- 2** ① 拉出汽車安全帶並確認沒有扭曲，  
② 將安全帶通過安全帶導引  
③ 將插扣片部分通過插扣座相反一方的安全帶導引，  
扣上插扣座直至聽到咔嚓一聲。

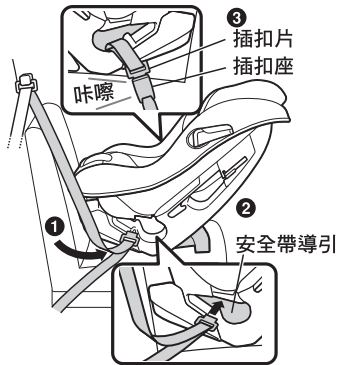

- 3** ① 把汽車安全帶的腰帶通過後向安裝的安全帶導引(下)的藍色部分。(有關藍色部分的位置請參照P.4)  
② 把汽車安全帶的肩帶通過汽車安全帶插扣一方的後向安裝安全帶導引(下)的藍色部分。

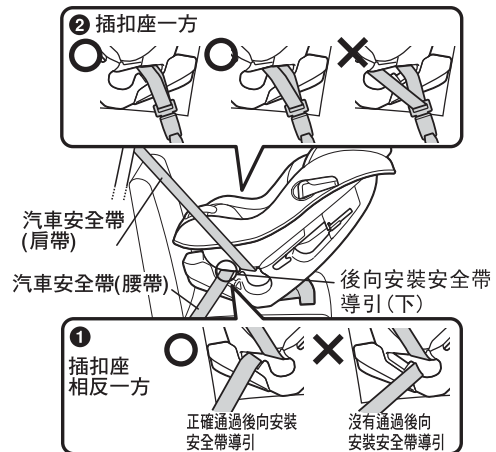

- 4** 一邊把兒童保護裝置按緊於汽車座椅之上，一邊拉緊汽車安全帶的肩帶部分，把腰帶部分收緊。

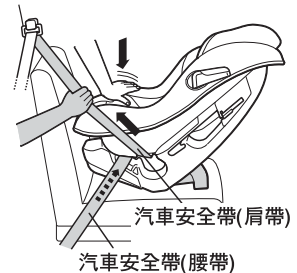

## 後向模式安裝方法 (體重為10公斤以下的幼兒)

- 5** 一邊拉緊汽車安全帶的肩帶部份，一邊把汽車安全帶的肩帶通過汽車安全帶插扣相反一方的後向安裝安全帶導引(上)。

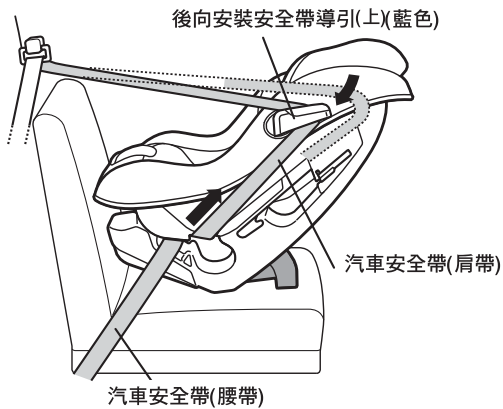

- 小提示**
- 安裝時只使用汽車安全帶插扣相反一方的後向安裝安全帶導引(上)。
  - 安全帶沒有汽座固定功能時，把汽車安全帶完全拉出後會自動鎖上，令安裝不能進行。  
\* 安裝時請勿過份拉出汽車安全帶。
  - 汽車安全帶完全拉出後自動鎖上，安裝不能進行時，請依照 P.17 步驟1 重新安裝。

### 警告

後向安裝安全帶導引(下)抵住汽車安全帶插扣。

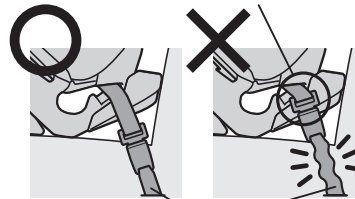

帶根部分

- 假如汽車安全帶插扣抵住後向安裝安全帶導引，將影響安裝及帶根部分鬆弛，請勿在該汽車座椅上進行安裝。

後向安裝安全帶導引(下)

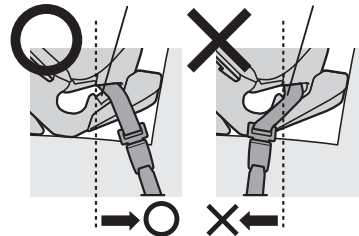

- 汽車安全帶插座的伸出點位於後向安裝腰帶導引之前方，將影響安裝，請勿在該汽車座椅上進行安裝。

如有任何問題，請聯絡分銷商。

## 後向模式安裝方法 (體重為10公斤以下的幼兒)

- 6** 調節兒童保護裝置的安裝角度。  
 確認主體底部和安裝角度調節器緊貼汽車座席，兒童安全保護裝置的前端也緊貼汽車座席靠背之上。

小提示 · 後向安裝時的參考。

- 1** 將說明書(本書)背頁如下圖般放到主體側面的參考線上。

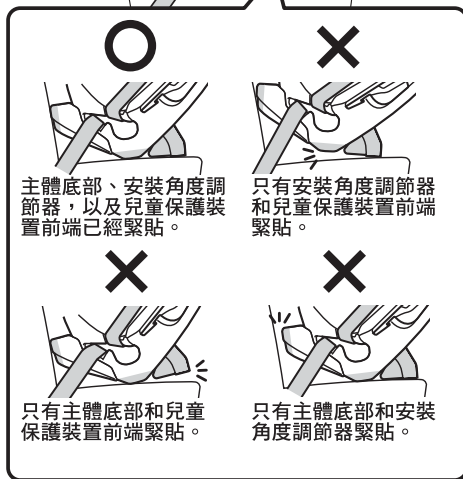
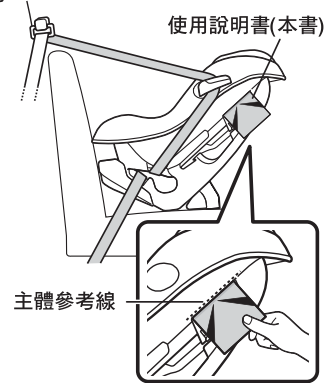
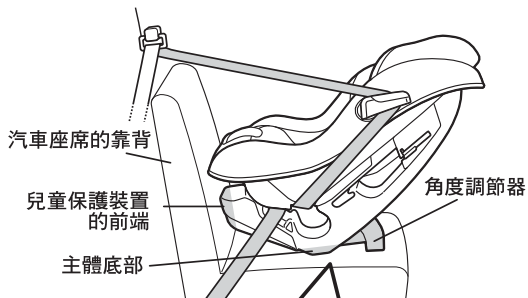

- 2** 確認垂直線(相對地面成90度)落在角度確認器橙色區域之內。

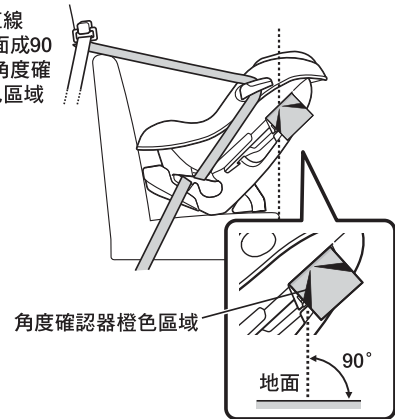

## 後向安裝完成的確認方法

安裝完成後請確認以下事項。

- ① 請確認角度調節器已經完全拉出。
- ② 確認汽車安全帶插扣片緊扣於插扣座內。
- ③ 確認內墊已使用。(體重為7公斤以下的幼童。)
- ④ 確認腰帶已放到後向安裝的2個安全帶導引內。
- ⑤ 確認肩帶已放到插扣座一方的後向安裝安全帶導引(下)。
- ⑥ 確認肩帶已放到插扣座相反一方的後向安裝安全帶導引(上)。
- ⑦ 確認汽車安全帶沒有過鬆或過緊。
- ⑧ 確認主體底部、安裝角度調節器，以及兒童保護裝置前端已經緊貼。
- ⑨ 前後輕輕搖動兒童保護裝置，確認兒童保護裝置沒有離開汽車座席靠背。

※ 結構上本兒童保護裝置會左右移動，但對使用沒有影響。

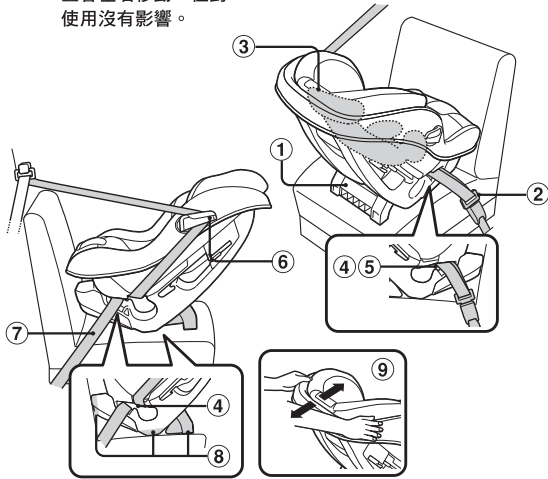

## 前向模式安裝方法

(幼兒體重為9-25公斤)

前向安裝時，請先將角度調節器收起，然後以汽車安全帶固定兒童保護裝置。

- 1 收起角度調節器收起，用力按直到咔嚓一聲鎖定為止。
- 2 把兒童保護裝置面向前方放到汽車座席之上。

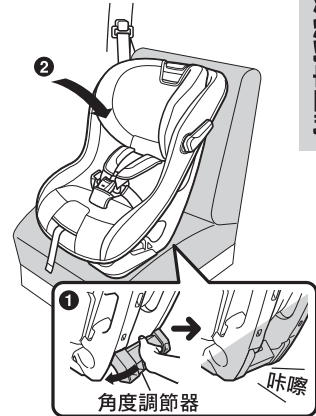

- 2 1 拉出汽車安全帶並確認沒有扭曲。
- 2 將其通過安全帶導引。
- 3 將汽車安全帶從另一邊的安全帶導引拉出，然後將插扣片扣緊插扣座直至咔嚓一聲。

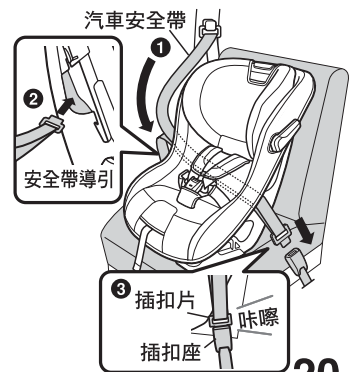

安裝到車上時

## 前向模式安裝方法 (幼童體重為9-25公斤)

- ④ 將汽車安全帶(腰帶) 通過左右紅色前向安裝汽車安全帶導引(下)。
- ⑤ 將汽車安全帶(腰帶)腰帶通過插扣座一方的紅色前向安裝汽車安全帶導引(下)。(關於紅色標記位置,請參考 P.4)

④ 插扣座相反一方。

④⑤ 插扣座一方。

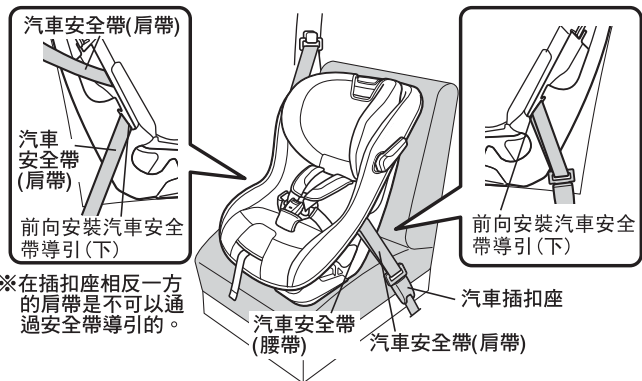

- 3 ① 將膝蓋放到座面中央,加以體重令兒童保護裝置更加緊貼汽車座席,
- ② 一邊向箭頭方向(和地面平衡)拉緊汽車安全帶的肩帶部份,把腰帶部收緊。
- ③ 維持收緊肩帶的狀態,然後打開插扣座相反一方的鎖緊裝置。
- ④ 將肩帶按入鎖緊裝置並關上鎖緊裝置。

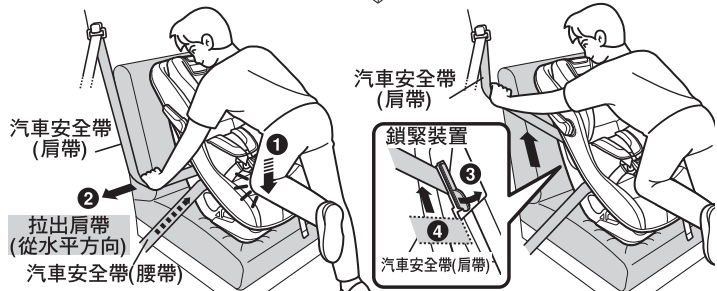

### 警告

假如汽車安全帶插扣端抵住前向安裝汽車安全帶導引(下),會令插扣帶端出現鬆弛,令安裝不穩定。在此狀態下請勿使用。



假如汽車安全帶插扣端伸出點位於前向安裝汽車安全帶導引(下)的前方,會令安裝不穩定。

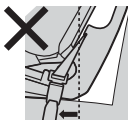

## 前向安裝完成的確認方法

完成安裝後，請確認以下事項。

- ① 確認角度調節器經已妥善存放。
- ② 確認插扣片已經緊扣於插扣上。
- ③ 確認腰帶已通過左右前向安裝安全帶導引(下)。
- ④ 確認肩帶已通過插扣座一方的前向安裝安全帶導引(下)。
- ⑤ 確認肩帶已通過插扣座相反一方的前向安裝安全帶導引(下)。
- ⑥ 確認安全帶沒有鬆弛或扭曲。
- ⑦ 前後左右搖動兒童保護裝置，底座可移動不應超過3cm。

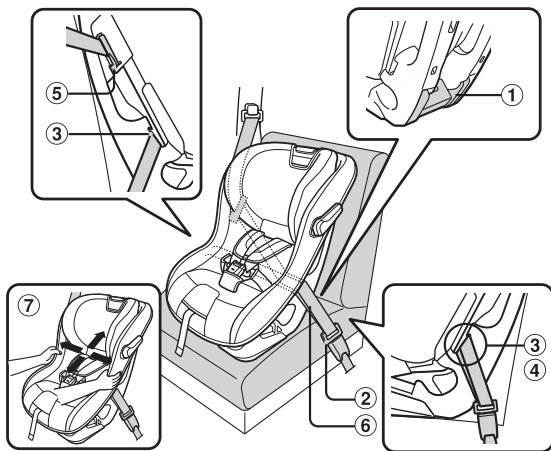

## 拆除座墊

關於內墊，請參考 P.12。

### 頭靠套

- ① 把頭靠調節到最高位置。(請參考 P.13)
- ② 解開頭靠套裡的橡皮筋，然後拆除頭靠套。

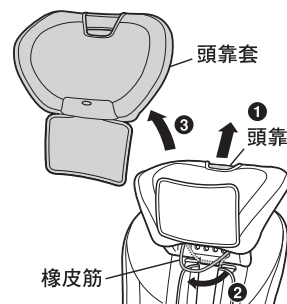

### 座墊

- ① 解除2 處內部掛鉤。
- ② 解除座墊外面的掛鉤。(6處)
- ③ 拆除座墊。

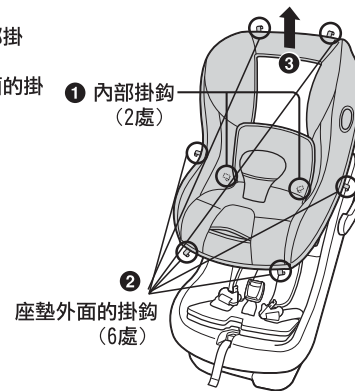

## 拆除座墊

### 安裝肩帶套

- 1 拉出兒童安全帶直至其突出於兒童安全帶收納蓋。(請參考P.14)
- 2 解除兒童安全帶調節金屬。
- 3 從肩帶套拉出兒童安全帶。

※拉扯肩帶套不能解除兒童安全帶，請拉扯兒童安全帶。

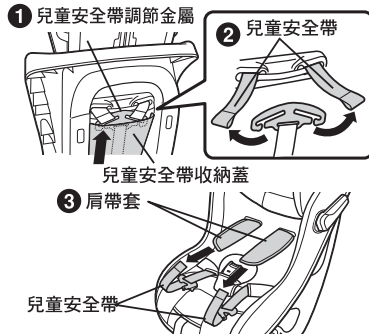

- 4 從前方按壓着肩帶穿孔然後從兒童保護裝置後面拉出肩帶套。拉動肩帶套時，請手持連接帶。

※左右肩帶套是以連接帶連接在一起。

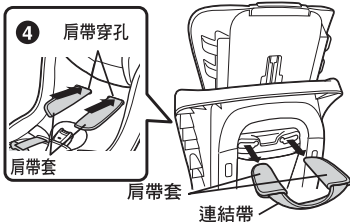

### 腰帶套 (只限EG型)

如圖解除鈕扣。

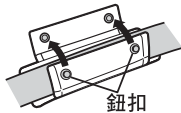

## 安裝座墊

### 拆除肩帶套

- 1 把頭靠調節到最高位置。
- 2 解除兩邊的掛鉤，打開兒童安全帶收納蓋。
- 3 從背面把肩帶套穿過肩帶穿孔到前方，由正面拉出。

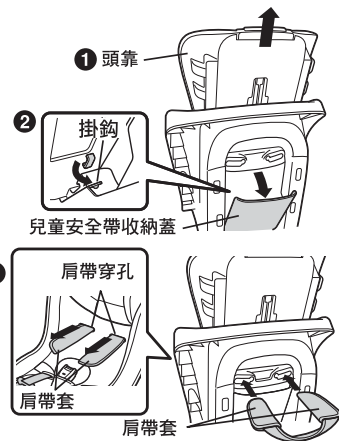

- 4 確認兒童安全帶沒有扭曲，將兒童安全帶通過肩帶套拉往兒童保護裝置的背面。
- 5 將兒童安全帶安裝到兒童安全帶調節金屬。
- 6 扣上掛鉤然後蓋上兒童安全帶收納蓋。

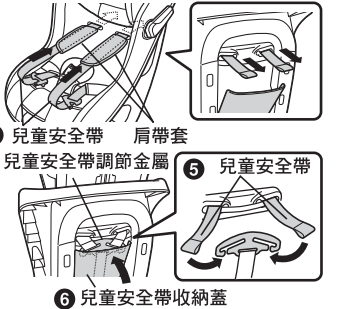

**小提示** 當長度不足，幼兒安全帶不能扣在調節金屬之上時，一邊按下調節帶按鈕，一邊把調節金屬往上方拉起。



## 安裝座墊

### 腰帶套(只限EG型)

如圖扣上鈕扣。

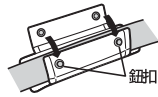

### 座墊

- ❶ 將座墊放在本體上。
- ❷ 扣上掛鉤。(2個)
- ❸ 扣上座墊外面的6個掛鉤。

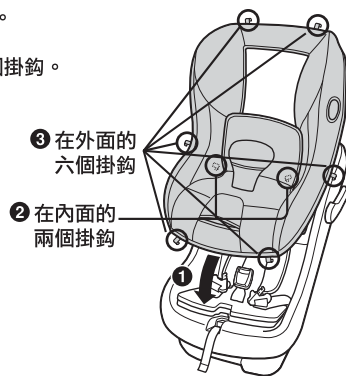

❸ 在外面的六個掛鉤

❷ 在內面的兩個掛鉤

### 頭靠套

- ❶ 從底往上套上頭靠套。
- ❷ 固定在頭靠套裡面的橡皮筋。
- ❸ 調節兒童安全帶直至兒童安全帶在座墊及頭靠套上面。

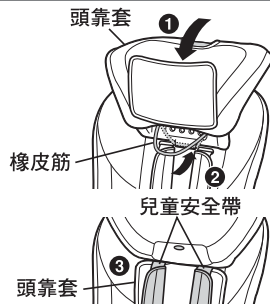

頭靠套

橡皮筋

兒童安全帶

頭靠套

## 清洗方法

清洗座墊，頭靠套，肩帶套，腰帶套(只限EG型)及內墊。

- 請於清洗時注意以下事項。

手洗 30	只可手洗，水溫不超過30度。	不可熨燙。
不可使用漂白劑。		不可乾洗。
請勿用力擰乾或扭乾。		
於陰涼處鋪平晾乾。		

- ※ 請使用不含螢光增白劑的清潔劑。
- ※ 請不要使用洗衣機，脫水機及乾水機。
- 清洗內墊前，請先取出泡棉。

### 關於泡棉

座墊及縫製品的染料可能會沾到泡棉上，但不是質量問題。

### 本體及兒童安全帶的保養

請以扭乾的濕布或以稀釋了的中性清潔劑清潔。清潔後請放於陰涼處晾乾。

### 警告

請勿使用未經稀釋的清潔劑或汽油等有機溶劑清潔，以免損壞主體或兒童安全帶。

## 存放

### 存放

#### 本體

長時間不使用時，請拆除本兒童保護裝置並存放於陰涼處及幼兒不能接觸的地方。

#### 使用說明書

詳細閱讀後請放在本體的收納袋內。（請參考P.4）

箱  
聯

## 產品資料

- 產品尺寸  
(W)510 x(D)620~625x(H)665~825
- 重量  
EG : 7.5kg  
S : 7.3kg
- 材質  
主體： 聚丙烯, 聚苯乙烯, 聚氨酯發泡  
座墊： 表面：多元聚酯纖維  
墊材： 聚氨酯發泡