

Combi Corporation

幼童用座椅・學童用座椅

Joytrip C-W2,S-W3,4

使用說明書

- 為了您孩子的安全，請於使用前閱讀本使用說明書，在理解後，按照記載內容來正確使用。
- 閱讀本使用說明書後請存放在學童用座椅(II)底部位置。(參照P.4)



本產品通過歐洲國家標準(ECE R44/04)
通用型: G1,2,3
適用體重: 9-36公斤

使用前

組裝方法
安裝靠背方法
(請參考第10頁)

幼童用座椅模式

學童用座椅 (I) 模式

學童用座椅 (II) 模式

還原成幼童用座椅模式

洗滌方法及保養

141156110

本產品的安全使用

使用前請詳細閱讀

承蒙購買本公司產品幼童保護裝置，深表感謝。使用前請仔細閱讀本說明書，然後正確使用。

幼童保護裝置是在交通意外等情況發生時，以儘量減少損傷而設計的，但並不保證會令兒童毫無損算傷。在使用幼童保護裝置時，大人也必須同行。

這裡提及的注意事項和使用條件等目的在於確保幼童能安全和正確地使用本幼童保護裝置，以發揮本幼童保護裝置的應有保護功能。[危險] [警告] [注意] 等標籤，是以如果不守正確使用方法時，按照預料的危害或損害的迫切及大小程度進行區分的標籤，內容是非常重要的。請務必遵守。

標籤	標籤內容
 危險	如操作錯誤，會引致死亡或重大傷害。
 警告	如操作錯誤，會有可能引致死亡或重大傷害。
 注意	如操作錯誤，會有可能造成傷害，或組件損壞。
 小提示	有關保護裝置使用上建議參考的內容和有幫助的小提示。



目錄

使用前	P1~P9	拆除兒童安全帶	20-21
使用前	1	裝拆中央帶	22
根據幼童的體重使用	3	收納安全帶調節金屬	23
各部品名稱	3-4	準備肩帶導引	24
不同種類的安全帶及注意事項	5	安裝到車上	25
不能安裝的汽車座席	6	讓兒童乘坐	25
本產品的安全使用	7-9	肩帶導引的調節方法	26
		完成安裝後的檢查	26
組裝方法	P10~12	使用學童用座椅(II)(15-36公斤)	P27~29
靠背的安裝方法	10	使用前的準備	27
靠背的拆除方法	11	模式變更方法	27
護頭墊及護腰墊的使用及安裝方法(只限EG型)	11-12	安裝到車上	27
		讓兒童乘坐	28
		肩帶導引的調節方法	28
		完成安裝後的檢查	29
使用幼童用座椅(9-18公斤)	P12~19	還原至幼童用座椅	P29~31
使用前的準備	12	收納肩帶導引	29
兒童安全帶的調節方法	12-14	安全帶調節金屬的安裝方法	29-30
安裝上的注意事項	14	安裝兒童安全帶	30-31
兒童乘坐前的準備	14	日常保養	P32~33
汽車座席的準備	15	靠背部分坐墊的裝拆方法	32
安裝到車上	16	主體及兒童安全帶的保養	33
牢固安裝到車上的方法	17	洗滌方法	33
安裝完成的檢查	17	保存方法	P33
讓幼童乘坐	18-19	保存方法	33
		產品規格	33
		角度調節器	背頁
變更為學童用座椅(I)(15-25公斤)	P20~26		
使用前的準備	20		
變更為學童用座椅(I)的方法	20		

根據幼童的體重使用

配合幼童的體重，本產品可作三種不同用法。

使用前請詳細閱讀

模式	幼童用座椅模式	學童用座椅(I)模式	學童用座椅(II)模式
使用狀態			
體重條件	9kg~18kg	15kg~25kg	15kg~36kg
身高	70~105cm	95~120cm	95~145cm
參考年齡	1歲至4歲	3歲至7歲	3歲至11歲
使用方法	使用汽車安全帶將幼童保護裝置固定，用兒童安全帶緊扣兒童。	拆除兒童安全帶用汽車安全帶直接緊扣兒童，並按兒童肩膀的高度使用肩帶導引。	拆除靠背，只使用座面，按兒童肩膀的高度使用肩帶導引。
參考頁數	12	20	27

⚠ 危險

以上所提及月齡以及身高只作參考。如幼童滿足上述的月齡及高度條件，但未能符合有關的體重條件，請不要以此模式使用。

各部品名稱

請在使用前確認各配件是否齊全。
本說明書以簡單易明的目的來繪畫插圖，故與實際產品可能有異。

銷售包裝

- 主體
- 護頭墊 (只限EG型)
- 護腰墊 (只限EG型)
- 說明書 (本書)

護頭墊 (只限EG型)

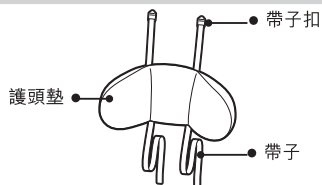

護腰墊 (只限EG型)

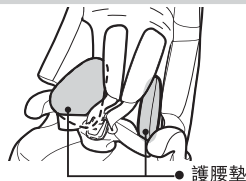

※ 護頭墊及護腰墊可以用至學童用座椅(I)模式時，請配合幼童的體形使用。

各部品名稱

正面



● 為避免幼童自行解扣，插扣按鈕的位置比較難於發現。

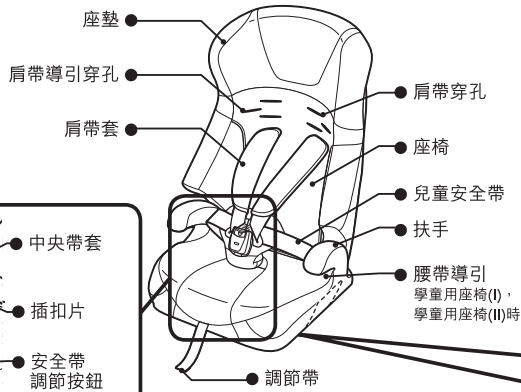
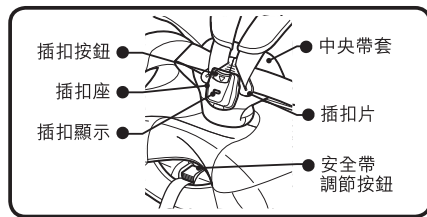

- ① 解除座椅底部前端的兩處橡皮圈。
- ② 將座墊的前端向上翻。
- ③ 將說明書收納於口袋中。

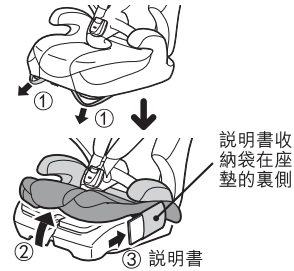

使用前請詳細閱讀

背部

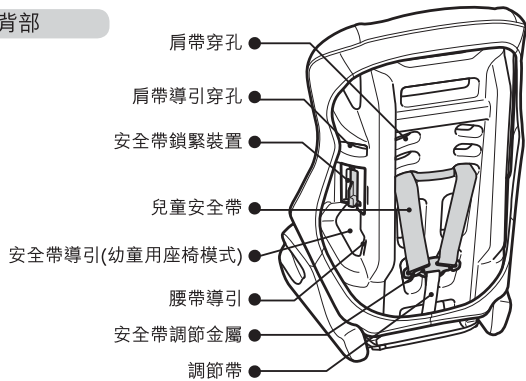

在本書經常使用的部件名稱

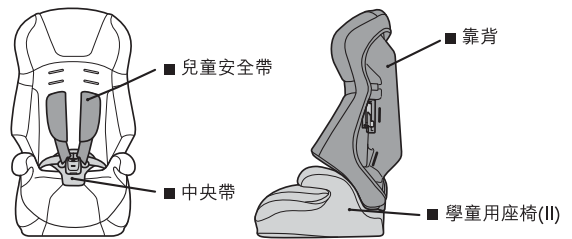

汽車安全帶的種類及安裝上的注意事項

根據不同種類的安全帶，會有不同的安裝方法，而幼童保護裝置有些場合是不能被安裝的。
本產品只適宜安裝於已附有能通過UN/ECE 定的第十六條規定或其他相等標準的三點式/附設收緊裝置安全帶的汽車座席上。

2點式汽車安全帶

- 2點式安全帶是指如圖般以腰部左右 2 點固定乘客的安全帶。請勿安裝在設有2點式安全帶的汽車座席上。

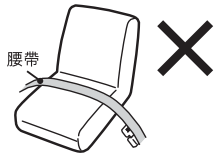

3點式汽車安全帶

- 請安裝在設有3點式安全帶的汽車座席上。3點式安全帶是指如圖以腰部左右和肩部共3點固定乘客的安全帶。

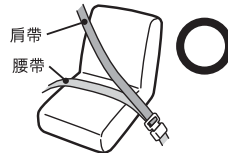

⚠ 危險

- 請安裝在3點式安全帶的汽車座席上。
- 切勿安裝在2點式安全帶的汽車座席上。

安全帶的種類	特徵	幼童用座椅	學童用座椅(I)(II)
附ELR (緊急鎖定功能的回卷裝置)	一情況下可自由伸縮，在意外時會自動鎖定的安全帶。	安裝時，慢慢拉出汽車安全帶。	安裝時，慢慢拉出汽車安全帶。
附AELR裝置	拉出安全帶途中時，一旦停下就會被鎖定，此時不能接著再拉出安全帶。	在安裝完成後將汽車安全帶全部拉出，並依靠鎖緊裝置來固定。	如將安全帶全部拉出是非常危險的。撤回安全帶讓固定功能取消。
附NR裝置	安全帶沒有裝置自動回卷功能。	配合幼童保護裝置進行安全帶長度的調節，然後進行固定。	將安全帶調節至合適長度安裝幼兒。
附NLR(非鎖定式回卷裝置)	拉出後配合幼兒體格調節長度。		
附ALR(自動鎖定功能的回卷裝置)	在拉出安全帶途中停下時會自動鎖上的裝置。		不能固定幼童保護裝置。

不能安裝的汽車座席

不能安裝的汽車座席

即使以下所示的汽車座席中沒有提及，若不能妥當地固定此幼童保護裝置的場合下，請勿使用本產品。

- 沒有安全帶的座席



- 2點式安全帶的座席



- 側向或後向的座席

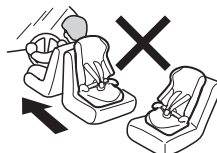

- 座席已裝置自動式安全帶

※自動式安全帶即關門後會自動扣上的自動型安全帶



- 設有安全氣囊的座席。只設有側氣囊的座席則可以安裝。(1)



- 安全帶的安裝幅度在32厘米以下的座席



少於32厘米

- 座深在40厘米以下的座席



少於40厘米

- 安全帶從座席中間伸出的汽車座席。

汽車安全帶伸出點於幼童保護裝置的安全帶穿孔較前的座席。

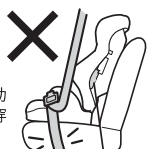

安全帶導引

- 座面極度凹凸不平，令安裝不穩的座席

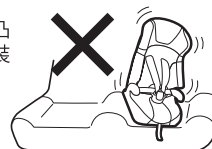

(1) 按照台灣交通部法規要求，幼童保護裝置不得安裝於設有氣囊的汽車座席上。

本產品的安全使用

使用前請詳細閱讀

⚠ 危險

以下的錯誤操作，非但不能發揮幼童保護裝置應有功能，更會引致危險。

- 請勿讓不符合使用條件的幼童乘坐本幼童保護裝置，或是安裝在不合適的汽車座席上。



- 請勿安裝於設有氣囊的車座上。於意外時彈出的氣囊會造成重大衝擊，對幼童構成危險。請安裝在沒有氣囊的座席上。

只設有側氣囊的座席可以進行安裝。(1)



- 請勿讓幼童在幼童保護裝置上站立，蹲身或跪坐在座面上。幼童乘坐在幼童保護裝置時，請確認中央帶套和兒童安全帶是否安裝正確，左右兩邊的插扣片是否完全地插入帶扣，並且顯示器的顯示已變成綠色。



- 假如無法按照說明書的指示穩固地安裝本幼童保護裝置時，請勿使用。

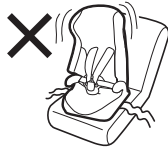

- 請依照說明書以及主體的說明貼紙的指示正確地安裝。



- 安裝幼童保護裝置於車內時，必須使用汽車安全帶來作固定。不可用繩子等安全帶以外的東西代為固定。



- 讓幼童坐下後請確認安全帶已正確地調節好。



⚠ 緊急逃脫

- 有緊急事故時，家長請按下帶扣的按鈕，鬆開兒童安全帶，令幼童可以逃出車外。



本產品的安全使用

警告

以下的錯誤操作，非但不能發揮本產品應有功能，更會引致危險。

- 請勿在安全帶鬆弛的狀態下使用，以免意外時幼童跌出，或令安全帶纏繞脖子引至窒息。請調節安全帶至合適的長度。(請參考P.18)



- 如安全帶扣不能牢固或有堵塞物引致阻礙時，必須安排維修。有關維修安排請向經銷商查詢。



- 幼童也許有按壓安全帶扣的可能性，所以要隨時留意並確認插入的扣片沒有脫離安全帶扣。



- 兒童安全帶如果有損壞的情形時，一定要更換新的安全帶。有關維修安排請向經銷商查詢。



- 若發現汽車安全帶損壞時，請不要在該座席上進行安裝。



- 幼童保護裝置經受強烈撞擊或從高處墮下會因撞擊後損害而失去保護功能，即使表面沒有破損也絕對不能再使用。



- 在幼童乘坐的狀態下請勿搬運幼童保護裝置。



- 必須使用肩帶導引否則在意外時，肩帶會滑落而引致危險。



- 請調節肩帶導引至適合的高度。(請參考第26,28頁)

- 假如座席上具備座椅固定功能，請先將此功能解除，否則幼童可能因過度約束感到胸部受壓。(請參考第5頁)

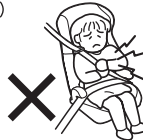

- 請勿讓幼童單獨留在車上。陽光猛烈時，車廂內溫度升高有可能令幼童出現脫水症狀，又或是引致其他意外。在任何情況下，幼童都應該在成年人陪同下使用本幼童保護裝置。



- 假如安裝在前座影響變速器或手煞車等操作時，請改為安裝在後座上。



- 在2門或3門汽車上安裝時，假如後座有乘客，則請勿將座椅安裝在輔手席上，以免意外時座椅阻礙乘客逃出。(2)



- 即使沒有幼童乘坐，也請以安全帶固定幼童保護裝置，以免剎車等時候，座椅在車廂內滾動而影響駕駛。



(2)按照台灣交通部法規要求，幼童保護裝置不得安裝在前座席(輔手席)位置。

本產品的安全使用

使用前請詳細閱讀

⚠ 注意

- 陽光直接照射，可能使幼童保護裝置或插扣片等變熱。所以讓幼童坐下前，請先觸摸各配件，確認後才開始使用，以免燙傷。



- 請小心勿讓車門或其他可動部份夾住幼童保護裝置。



- 請勿在汽車座椅和幼童保護裝置之間放置其他椅墊等物件。



- 請勿放置不穩固的物件在車內，以免緊急煞車時幼童被物件所傷。



- 請勿在駕駛時調節幼童保護裝置，而且切勿讓其他同行的幼童觸摸保護裝置。



- 請勿擅自改造本幼童保護裝置，或以本說明書記載以外的方法操作本幼童保護裝置。



- 請勿讓本產品暴露於風雨之中。



- 不要手執兒童安全帶來搬運幼童保護裝置。

- 請勿單獨使用靠背部分。



- 請勿讓幼童自行使用幼童保護裝置。



- 請勿把幼童保護裝置作一般座椅使用。由於座面及靠背並不固定，當成一般座椅使用有可能引致意外翻倒。



- 請勿使用從幼童保護裝置中拆除的縫製品或合成纖維的墊褥材料。而且請勿替換本產品以外的組件。(以免影響受衝擊時保護裝置的安全性)



- 如圖手執已組裝的幼童保護裝置，注意勿讓手指夾在靠背及座椅的接合部分。



靠背與座椅的接合部分

組裝方法

學童用座椅(II)及靠背在銷售包裝未組裝的，請在組裝後才使用幼童用座椅(P12)及學童用座椅(I)(P20)。

⚠ 注意

- 組裝時請在平坦和柔軟的地面上進行，可避免令產品或地面受損。
- 組裝時，請注意周圍沒有其他人，以免夾到手指。
- 請小心不要被學童用座椅(II)及靠背的間隙夾到手指。
- 請注意別讓兒童安全帶來在靠背及學童用座椅(II)之間。



安裝靠背

- 1** 確認安全帶沒有扭轉，把靠背和座面如下圖般放在地上，整理好兒童安全帶。

*以幼童用座椅使用時，把插扣扣上。



小提示 組裝前請確認安全帶沒有扭轉。

- 2** 拉起兒童安全帶，確認左右的按鈕位置在兒童安全帶穿孔的上方。

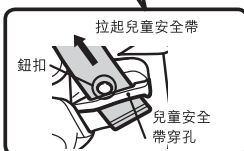

⚠ 警告

- 左右的按鈕位置在兒童安全帶穿孔的下方時，不能使用本產品。



- 3** ① 以雙膝壓在座面之上，
② 再以雙手執著靠背上方。



一邊確認沒有夾著安全帶，

- 4** ① 一邊把靠背上的連接勾扣在座面上的連接位；
② 一邊慢慢的把靠背左右兩邊按進座面。

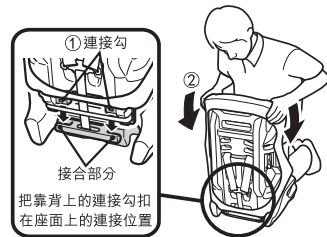

小提示 建議不要一次過用力按進去，而應左右兩端慢慢用力。

⚠ 注意

使用本產品前請務必確認以下內容。否則本產品將不能發揮應有功能，並構成危險。

- 讓幼兒坐進幼童保護裝置前，請先確認靠背及學童用座椅(II)已穩固地組裝。
- 在幼童用座椅使用時，請確保兒童安全帶沒有繞在扶手外側。
- 請務必確認兒童安全帶沒有夾在靠背和座面之間。

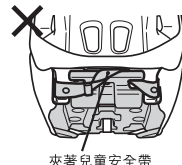

組裝方法

當使用學童用座椅(II)(P.27)時，請先拆除靠背。

靠背拆除方法

- 1 請把主體放在平坦和柔軟的地面上，再以雙膝壓在座面之上。



- 2 再以雙手執著靠背下方，一邊慢慢的把靠背左右兩邊從座面上拔出。



小提示 建議不要一次過用力拔出，而應左右兩端慢慢用力。

注意

- 一次過用力拔出，可能令靠背突然脫離座面。

使用及安裝護頭墊及護腰墊

頭墊或腰墊可於幼童用座椅(P.12)或學童用座椅(I)(P.20)使用。請按照幼兒的體形選擇使用。

注意

- 請勿將拆下的頭墊或腰墊任意放在車廂之內，以免急剎車時頭墊或腰墊在車廂內滾動影響駕駛。
- 搬運幼童保護裝置時請勿手執護頭墊或護腰墊移動本幼童保護裝置，以免產品意外掉落而損壞。
- 請依照本說明書內記載的使用方法來使用護頭墊或護腰墊。

安裝護頭墊

- 1 ① 把護頭墊的帶子扣，穿過兒童安全帶的肩帶穿孔，
- ② 再把上端的帶子扣從靠背上方翻到背後。

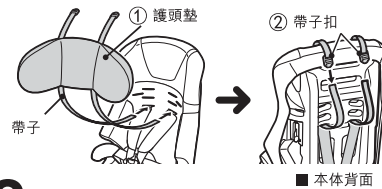

- 2 把帶扣如圖般固定到帶子扣之上。

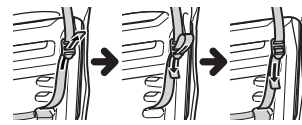

* 請按照安裝相反的順序拆除護頭墊。

拆除護頭墊

組裝方法

安裝護腰墊

- ① 確認護腰墊的安裝方向和正反面，
- ② 再把靠背上的背墊翻起。

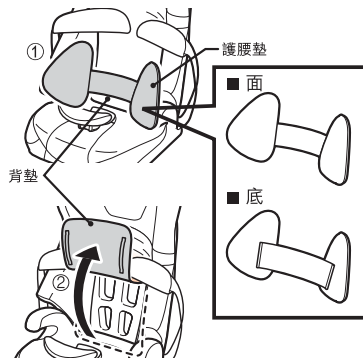

注意安裝方向，然後

- ③ 把護腰墊穿過左右的固定部分，
- ④ 再將翻起的背墊放回原處。



拆除護腰墊

* 請按照安裝相反的順序拆除護腰墊。

使用幼童用座椅 (9-18公斤)

使用前的準備

體重條件	9-18公斤
身高	70-105厘米
參考年齡	1-4歲
使用方法	使用汽車安全帶將幼童保護裝置固定，用兒童安全帶緊扣兒童。



使用幼童用座椅

小提示

如幼童的體重為15公斤以上，可使用學童用座椅(I)(P20)及學童用座椅(II)(P27)。

兒童安全帶長度調節的方法

請因應幼兒體格調節兒童安全帶的長度。

- 決定肩帶穿孔的位置。讓幼童乘坐後並選擇正確的肩帶穿孔位置。

使用幼兒肩膀上方的一對肩帶穿孔。

警告

- 請使用幼兒肩膀上方的一對肩帶穿孔。
- 注意左右肩帶穿孔高度相同。



* 中央帶的長度不可以調節，請調節肩帶。

使用幼童用座椅 (9-18公斤)

配合幼童肩膀的高度來調節肩帶。

1 拉出兒童安全帶

- ① 在按下座墊下面的安全帶調節按鈕的同時，
 - ② 手持左右的兒童安全帶向前拉直至盡頭。
- * 即使拉動肩帶套也不能鬆脫兒童安全帶。必須要拉出兒童安全帶。



- 小提示**
- 為避免幼童自行解扣，插扣按鈕設計上需要用力才能開啟。
 - 當按下安全帶調節按鈕時，請確實按壓在「PUSH」的標記上。
 - 當安全帶調節按鈕難於按壓時，請先拉出兒童安全帶，然後按壓安全帶調節按鈕。

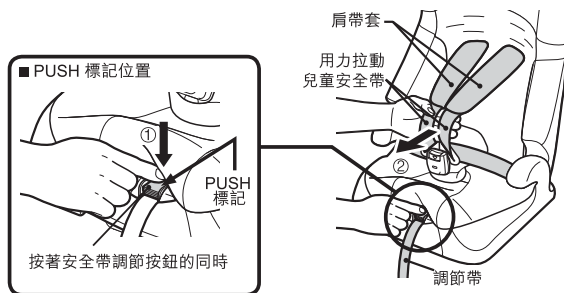

2 拆除兒童安全帶。

- ① 將兒童安全帶調節金屬解下。
 - ② 從肩帶套拉出兒童安全帶。
- * 即使拉動肩帶套也不能解除兒童安全帶，必須要拉動兒童安全帶。

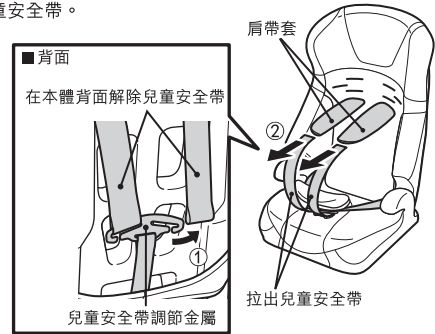

3 改變肩帶套的位置

- ① 在椅背分別拉出左右的肩帶套。
 - ② 將肩帶套重新穿回合適的肩帶穿孔之內。
- * 請參照P12「兒童安全帶長度調節方法」。

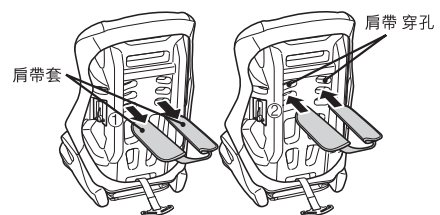

使用幼童用座椅 (9-18公斤)

4 安裝兒童安全帶。

- ① 注意兒童安全帶沒有扭曲，將兒童安全帶重新穿回肩帶套之內。
- ② 在椅背拉出兒童安全帶。
- ③ 將兒童安全帶扣上兒童安全帶調節金屬。

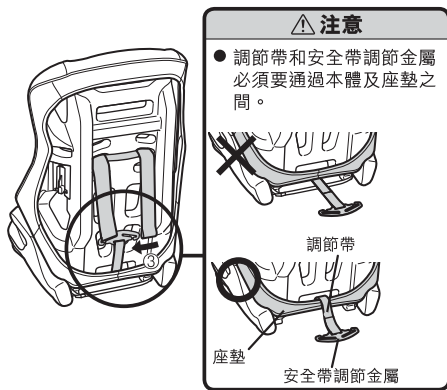
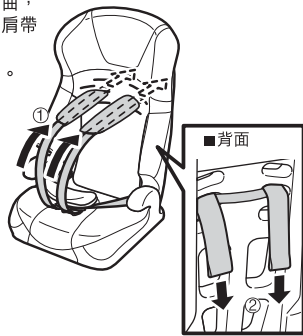

安裝上的注意事項

此說明安裝上的注意事項以及安裝方法。
本幼童保護裝置可能無法安裝在個別形狀特別之汽車座席上。詳情請參照第6頁。

⚠ 危險

- 未能牢固安裝的幼童保護裝置將不能發揮預設的保護功能，更會引致危險。因此請嘗試在其他適合的汽車座席上進行安裝。
- 安裝時請勿以繩索等安全帶以外的物件代替安全帶進行安裝。
- 請勿安裝設有汽車安全氣囊的座席上。發生意外時，彈出的汽車安全氣囊會對幼童造成很大的衝擊，引致危險。
- * 只裝有側面汽車安全氣囊的汽車座席才可以進行安裝。(1)

⚠ 警告

- 安全帶有破損時，請勿在該座席上進行安裝。
- 即使沒有幼童乘坐時，也必須以安全帶將保護裝置固定安裝。
- 假如安裝在前座乘客座席上影響司機操作變速器或手煞車等功能時，請改為安裝後座上。
- 假如2門或3門汽車後座載有乘客，請勿將保護裝置安裝前座乘客座席上，以免意外時保護裝置阻礙乘客逃出。(2)

安裝前準備

- 1 請將汽車停放在平地，以及在兩邊車門能完全打開的地方進行安裝。
- 2 為方便進行安裝，請將前座座椅滑向前方，並將椅背往前傾斜。

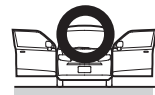

- (1)按照台灣交通部法規要求，幼童保護裝置不得安裝於設有氣囊的汽車座席上。
(2)按照台灣交通部法規要求，幼童保護裝置不得安裝在前座席(輔手席)位置。

使用幼童用座椅 (9-18公斤)

使用幼童用座椅



- 有關具有滑動功能的汽車座席
- ① 欲安裝之座席假如具有滑動功能時，請將汽車座席滑動至最後位置。
- ② 完成安裝後再將汽車座席滑向前方，則能令幼童保護裝置安裝得更加牢固。

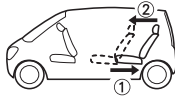

2

- 調節汽車座椅的靠背角度配合幼童用座椅，可令安裝更加牢固。
- 假如汽車座椅的靠背角度可以調節，請調節角度配合幼童用座椅主體角度。

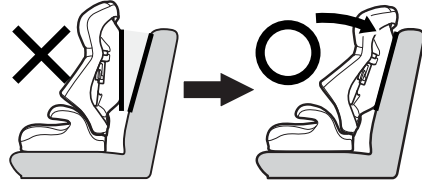

汽車座席的準備

1

如果汽車座席的頭靠為可拆除式，請先行把頭靠解除下來。

- ① 將可卸設計的汽車座席上的頭靠拆除。
- ② 若汽車安全帶是可調節設計，必須將它調至最低。
- ③ 設置幼童用座椅在汽車座席上。



警告

- 安裝於汽車座席時，請儘量調節靠背至垂直角度。將幼童汽車座椅的靠背裝設於汽車座席靠背(垂直計算)15度左右位置。
- * 請使用印上使用說明書封底的角度確認器確認正確的角度。
- 如汽車座席與兒童保護裝置間存有過大的空間，會十分危險。

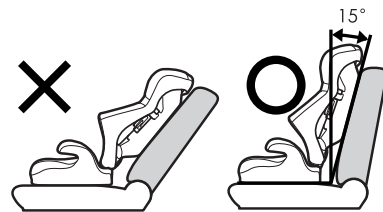

使用幼童用座椅(9-18公斤)

安裝方法

- 1** 裝著汽車上的安全帶
- ① 小心慢慢拉出汽車座席上的安全帶，注意不要扭曲，然後
 - ② 拉出汽車安全帶並穿過安全帶導引。
 - ③ 翻開背墊，然後將安全帶包圍座椅後方，
 - ④ 將插扣片部分順序的通過插扣座相反一方的安全帶導引
 - ⑤ 扣上插扣座直至聽到「咔嚓」一聲。

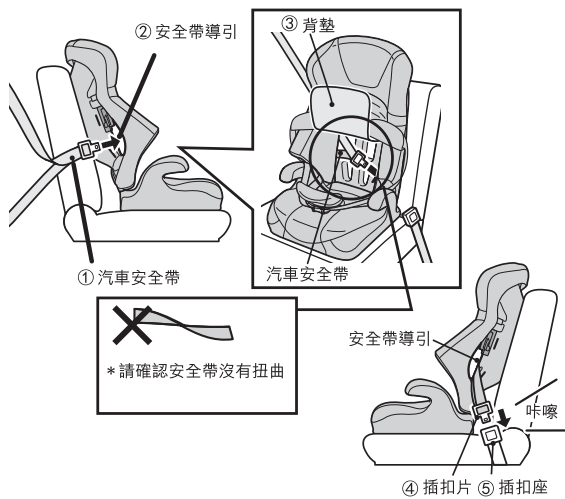

- 2** 裝著肩帶部分
- ① 打開插扣座相反一方的鎖緊裝置
 - ② 將肩帶夾入鎖緊裝置最上部分，然後按下鎖緊裝置並關上。
- 小提示**
- 即使鎖緊裝置可以自動關閉，但是為了穩固地安裝肩帶，請在安裝後輕輕按下鎖緊裝置以關閉。

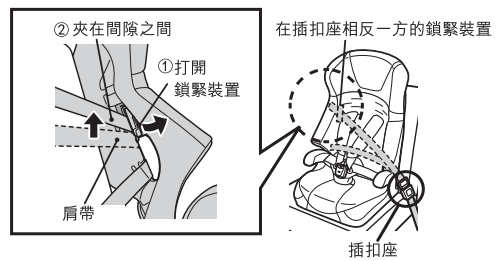

警告

- 請勿使用插扣座一方的鎖緊裝置。
- 只可使用插扣座相反一方的鎖緊裝置。

* 請按安裝的相反順序拆除

拆除方法

使用幼童用座椅

使用幼童用座椅 (9-18公斤)

使用幼童用座椅

牢固安裝到車上的方法

- 1** 把汽車安全帶儘量收緊，令幼童用座椅更加固定。
- ① 將膝蓋放在座面中央，加以體重令幼童用座椅更加緊貼汽車座席。
 - ② 然後收緊插扣座上端的肩帶部分，
 - ③ 再把鎖緊裝置一端的肩帶用力橫向收緊，把帶上的鬆弛除去。



• 加以自己的體重的時候，請重複第 ② 和 ③。

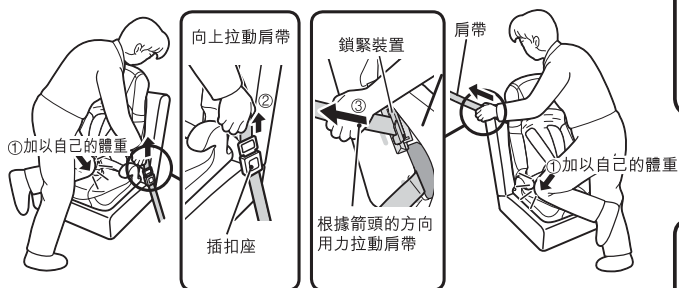

完成安裝後的檢查

完成安裝後請確認以下事項：

- ① 汽車座席及幼童用座椅之間沒有很大的空隙。
 - ② 插扣片已經緊扣於插扣上。
 - ③ 肩帶部分沒有緊勒着幼童頸部或於幼童肩膀上過分鬆弛。
 - ④ 帶根部分沒有鬆弛。(請參考第18頁)
 - ⑤ 安全帶(左右腰帶部分)已經正確地穿過腰帶導引。
 - ⑥ 肩帶通過汽車插扣座相反一方的鎖緊裝置並鎖緊。
 - ⑦ 前後左右搖動幼童用座椅，底座不應移位超過3CM.
- ※ 由於幼童用座椅的設計，座面有可能會上下移動，但是可安心使用。

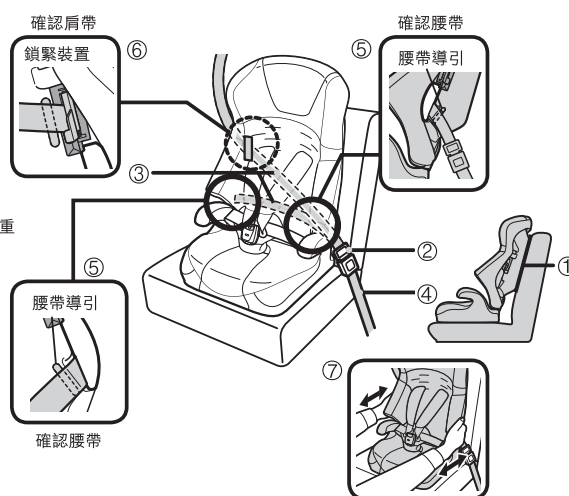

使用幼童用座椅(9-18公斤)

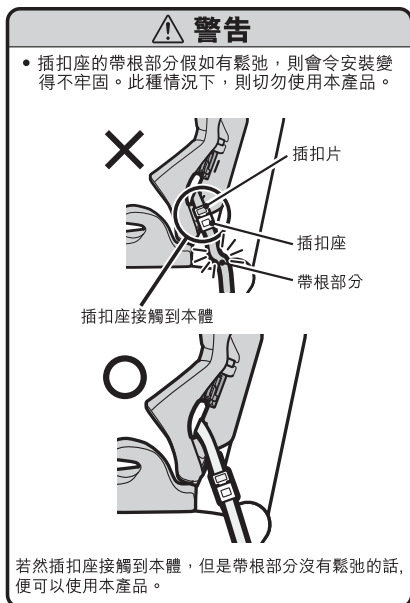

如發現幼童用座椅未作固定，請按照P.15-17重新安裝及檢查。
請選擇於其他汽車座椅上安裝，如幼童用座椅未能作穩固。否則，可能會影響幼童用座椅的功能，更會引致危險。

讓幼童乘坐

配合幼童的體型請調節安全帶穿孔位置。(請參考P.12)



- 1** 拉出兒童安全帶。
- 按安全帶調節按鈕的同時，
 - 將左右的兒童安全帶向前拉出，鬆開安全帶。(參照下圖)
- * 拉扯肩帶套不能調節肩帶，請拉扯兒童安全帶。

小提示

- 為避免幼童自行解扣，故安全帶調節按鈕的位置較難發現。
- 請確認按著「PUSH」這個標記。
- 帶調節鈕按不動時，一邊將左右的兒童安全帶向前拉，一邊用力按下兒童安全帶調節鈕。

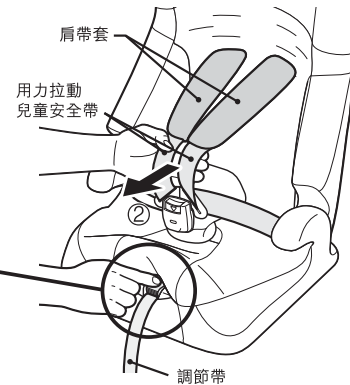
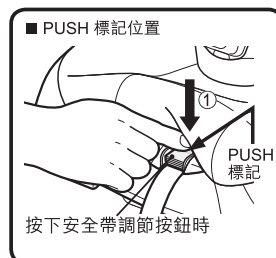

加長兒童安全帶 (當抱放孩子時)

使用幼童用座椅(9-18公斤)

- 2** 解除插扣片
 ① 按下插扣按鈕。
 ② 取出插扣片。

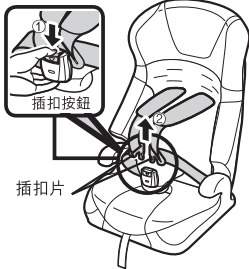

- 3** ① 讓幼童坐入幼童用座椅內，兩臂穿過左右的兒童安全帶。
 ② 配合左右的插扣片，然後插進插扣座，直至聽到「咔嚓」一聲鎖定為止。

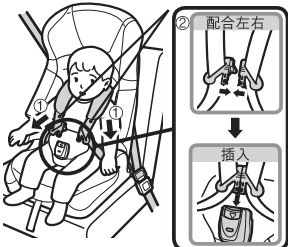

請確認兒童安全帶沒有扭曲。
 小提示
 • 為避免幼童自行解扣，插扣按鈕設計上需要用力才能開啟。

- 4** 請確認鎖緊顏色顯示器是否轉為綠色。



警告

- 若左右插扣片沒有正確地扣上及顯示器沒有呈現為綠色，這有可能令幼童遇交通事故時被拋出的危險，或令安全帶纏繞幼童頸部，引致窒息。

- 5** 縮短兒童安全帶
 ① 請盡量將腰帶拉低，使腰帶能固定幼童骨盆的位置。
 ② 肩帶應放在幼童肩部的中間位置。
 ③ 將調節帶向前拉出，應配合幼童的體型調節兒童安全帶的長度。



請儘量將腰帶拉低，令其能固定在幼童盤骨位置。

- 小提示
 • 調節時，請注意不要過緊或過鬆。
 • 請注意在幼童與兒童安全帶之間，留有大約一隻成人的手的空間較為合適，在安全帶太緊或太鬆的時候，請調節兒童安全帶的長度。
 • 如欲放鬆兒童安全帶，請參考P.18「加長兒童安全帶」。

警告

- 兒童安全帶必須調節至左右長度相同。兒童安全帶不配合幼童體形，幼童於意外時便有跌出幼童保護裝置之危險。
- 兒童安全帶不能太鬆，否則便有纏繞幼童頸部而引致窒息的危險。



使用學童用座椅(I)(15-25公斤)

使用前的準備

體重條件	15-25kg
身高	95-120cm
參考年齡	3-7 歲
使用方法	拆除兒童安全帶用汽車安全帶直接繫扣兒童，並按兒童肩膀的高度使用肩帶導引。



小提示

- 如果幼童重量為15-25公斤，但肩帶可接觸其頸部時，建議安裝靠背並以學童用座椅(I)使用。

⚠ 危險

- 請確保裝置於3點式安全帶的座席上。切勿裝置於2點式安全帶上。否則，會影響幼童保護裝置的功能及可能引致危險。
- 即使無人乘坐幼童保護裝置，也請以安全帶作固定幼童保護裝置。否則，若遇突如其來的剎車，可能會產生潛在的危險。

⚠ 警告

- 假如座席上具備幼童保護裝置的固定功能，請先將該功能解除，否則幼童可能因為過度的約束感胸部受壓。(詳細參考 P.5)
- 請勿在安全帶鬆弛的狀態下使用幼童保護裝置，以免意外時安全帶纏繞脖子而引致窒息。
- 請勿安裝於安全帶已破損的座席上。
- 必須使用肩帶導引以免在意外時因肩帶滑落而造成危險。

變更為學童用座椅(I)模式的方法

如之前以幼童用座椅模式(P12)使用，請先拆除兒童安全帶及中央帶。

⚠ 注意

- 在變更使用模式時，請先拆除幼童用座椅。

拆除兒童安全帶

- 1 拉出兒童安全帶
 - ① 拼合左右插扣片，然後一同插進插扣座中，聽到「咔嚓」一聲為止
 - ② 按下安全帶調節按鈕上的「PUSH」，然後將左右的兒童安全帶拉出。
 - ③ 讓幼童坐入幼童保護裝置內，兩臂穿過左右的兒童安全帶。
- * 拉扯肩帶套不能調節肩帶，請拉扯兒童安全帶。

小提示

- 為避免幼童自行解扣，故安全帶調節按鈕的位置較難發現。
- 拉扯肩帶套不能調節肩帶，請拉扯兒童安全帶。
- 帶調節鈕按不動時，一邊將左右的兒童安全帶向前拉，一邊用力按下兒童安全帶調節鈕。

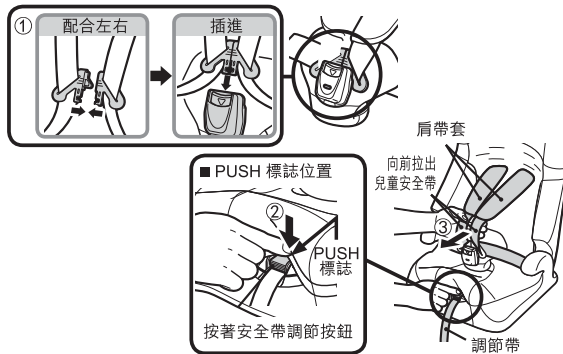

使用學童用座椅(I)(15-25公斤)

2 拆除兒童安全帶。

- ① 把左右的兒童安全帶，從主體背面的安全帶調節金屬上解下。
 - ② 把兒童安全帶從肩帶套上抽出。
- * 拉扯肩帶套也不能令兒童安全帶除下。必須拉扯兒童安全帶。

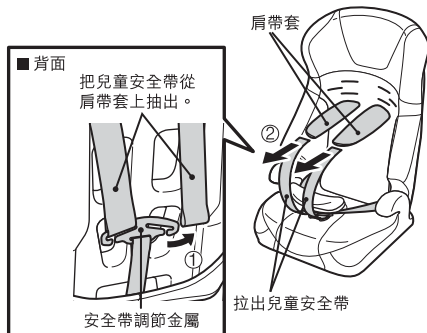

- ③ 把左右的兒童安全帶從安全帶調節金屬解下。
- ④ 在主體後方，把兒童安全帶從穿孔中慢慢抽出。

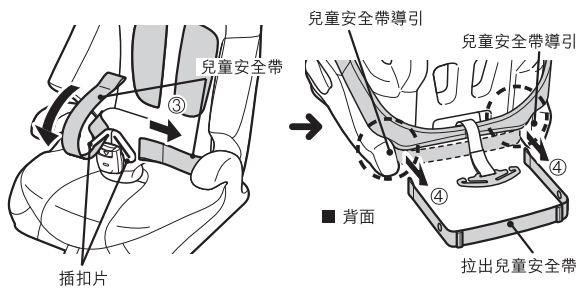

21



• 抽出前請從正面確認兒童安全帶沒有扭轉。

3 拆除肩帶套。

- 在椅背分別拉出左右的肩帶套。

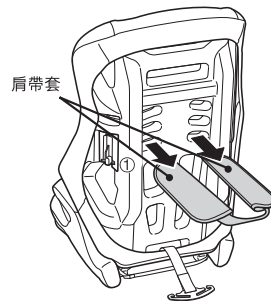

- 小提示
- 請參考第30頁「安裝兒童安全帶」。
 - 請參考第22頁「拆除中央帶」。

注意

- 請小心保管兒童安全帶及中央帶以免遺失。

■ 兒童安全帶



■ 中央帶

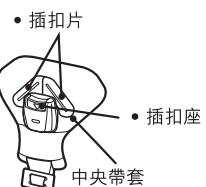

• 為了不要遺失插扣片，請將插扣片插進插扣座裏。

使用學童用座椅(I)(15-25公斤)

拆除中央帶

主體處於不安定的狀態。操作前請先把座面從靠背上拆下(P.11)。

- ① 在座面的底部，把中央帶的固定金屬環慢慢拉出少許，然後以垂直的角度把金屬環穿出座面。
- ② 在座面的上方將中央帶抽出。

小提示



- 建議在座面的上方按著中央帶，則可更容易的把固定金屬環拆下。

警告

- 安裝固定金屬環時，請在安裝之後拉扯中央帶以確認其已經固定。

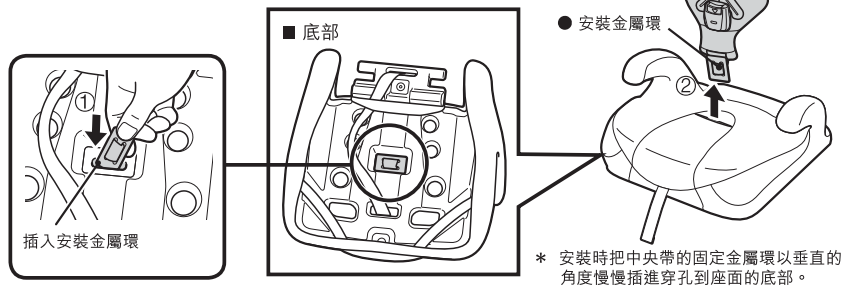

注意

- 拆除靠背及中央帶後，方可安裝學童用座椅。
- 請小心處理拆下來的部件，以免遺失。

■ 兒童安全帶

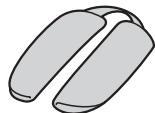

• 肩帶套



• 兒童安全帶

■ 中央帶

• 插扣片



• 插扣座

• 中央帶套

小提示



- 為了不讓插扣片丟失，請將插扣片扣緊在插扣座上。
- 請參考第20頁「兒童安全帶的拆除方法」。

* 請按拆除的順序安裝

安裝方法

學童用座椅 (I) 模式

學童用座椅(I)模式(15-25公斤)

收納安全帶調節金屬

收納安全帶調節金屬
拆除靠背，座墊及泡棉後，才收納安全帶調節金屬。

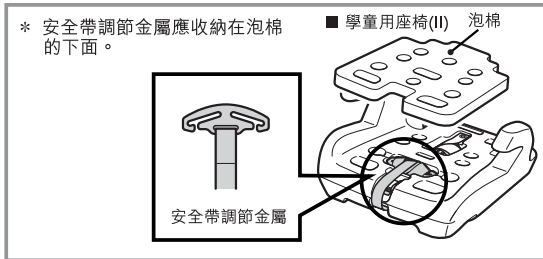

- 2** ① 按下安全帶調節按鈕。
② 將安全帶調節金屬拉至最盡頭。

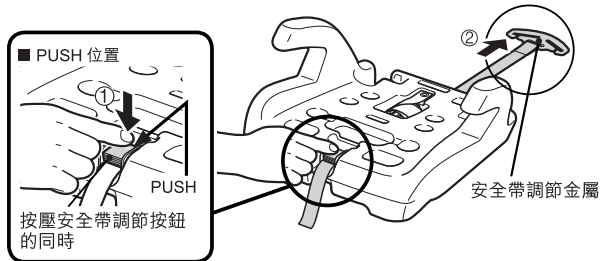

- 1** 安全帶調節金屬應通過靠背與座椅之間的調節帶穿孔中拉出。

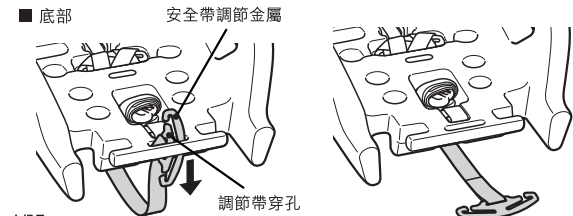

小提示
請參考第29頁「安全帶調節金屬的安裝方法」。

- 3** 收納安全帶調節金屬

- ① 把安全帶調節金屬放在座面的正面。
② 將調節帶均等地捲在安全帶調節金屬上。
③ 把安全帶調節金屬放入收納部分。

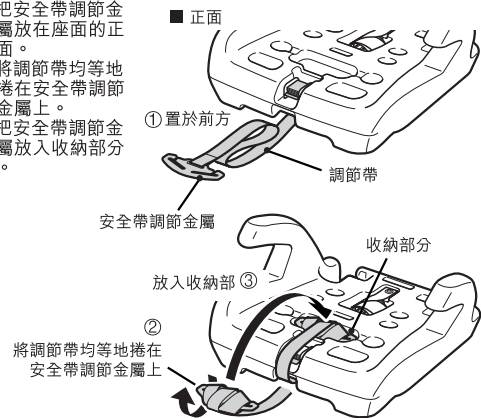

使用學童用座椅(I)(15-25公斤)

準備肩帶導引

準備肩帶導引
拆除靠背(P.11)，座墊及泡棉後(P.32)，才取出肩帶導引。

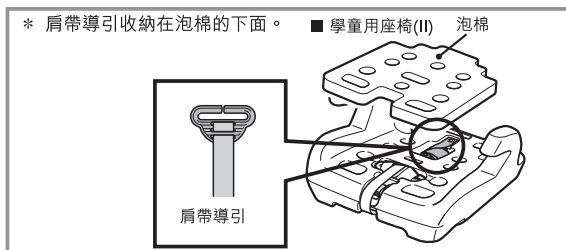

小提示

請參考第29頁「肩帶導引的收納方法」。

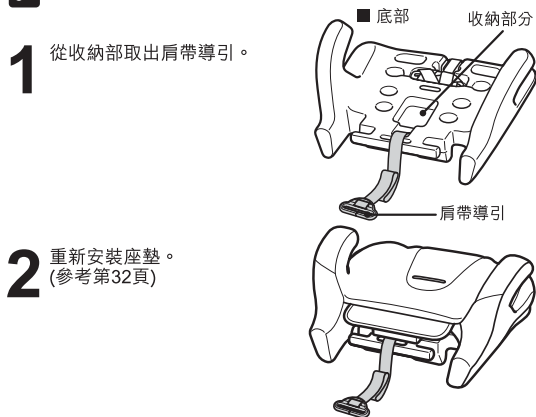

從此頁起，請在安裝靠背之後才開始

3 將肩帶導引通過本體與座墊之間。

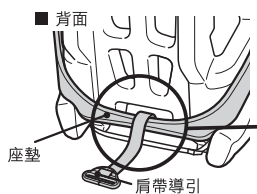

4 安裝肩帶導引。
① 肩帶導引必須穿過與插扣座相反一方的穿孔。
② 將肩帶導引拉至本體正面。

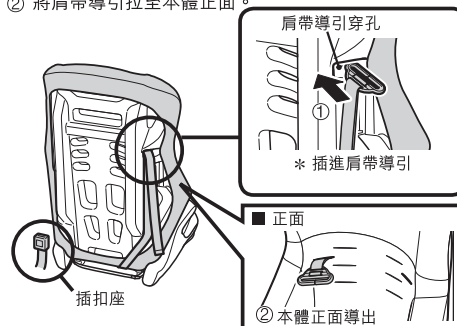

警告

請勿將肩帶導引穿過肩帶穿孔，請務必將肩帶導引穿過肩帶導引穿孔。

使用學童用座椅(I)(15-25公斤)

學童用座椅(I)模式

安裝到車上

警告

- 安裝於汽車座席時，請儘量調節靠背至垂直角度。若幼童汽車座椅裝設於過分平躺的汽車座席上時，可能會引致危險或令幼童意外跌出。幼童頸部可能因過鬆的安全帶而被勒而引致窒息。將幼童汽車座椅的靠背裝設於汽車座席靠背(垂直計算)15度左右位置。
- * 請使用印上使用說明書封底的角度確認器確認正確的角度。

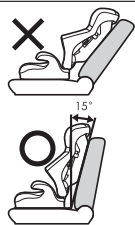

- 1 將可卸設計的汽車座席的頭靠拆除。
- 2 若汽車安全帶是可調節設計，必須將它調至最上段位置。

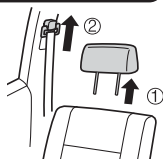

- 2 設置學童用座椅(I)在汽車座席上，拉出汽車安全帶。

- ① 穿過肩帶導引。
 - ② 將腰帶穿過左右扶手下側的腰帶導引。
 - ③ 將汽車安全帶插到插扣座中直至聽到「咔嚓」聲。
- * 肩帶應在靠背部分通過

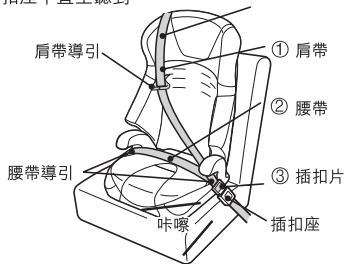

注意

- 即使無人乘坐學童用座椅，也需要將學童用座椅如圖般穩固裝設。

幼童乘坐

讓兒童坐於學童用座椅深處。

警告

- 請勿讓幼童如下圖錯誤乘坐。否則，可能會影響幼童汽車座椅的功能，更會引致危險。
- 如幼童保護裝置沒有以汽車安全帶繫緊會引致其不安定。請勿讓幼童自行使用幼童保護裝置，必須有保護者陪同的情況下才可使用。



將插扣暫時解除。讓幼童坐於幼童保護裝置深處，如圖拉安全帶及牢固插扣至「咔嚓」聲。
*請儘量將腰帶拉低，令其能固定在幼童盤骨位置。

警告

- 幼童手臂是不能放置於腰帶下方的位置。



注意

- 請注意幼童的衣服夾於靠背和學童用座椅之間的接合位置。

使用學童用座椅(I)(15-25公斤)

肩帶導引的調節方法

請讓兒童安坐在學童用座椅(I)上，然後調節肩帶導引的長度跟兒童的肩膀一樣的高度。
肩帶輔助器是放置於學童用座椅(II)的泡棉底部。

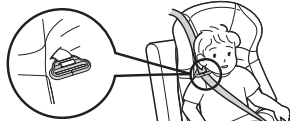

肩帶導引的正確位置

請確定肩帶導引要調節至跟幼童肩膊同等高度如圖示。致令學童用座椅(I)可以切合兒童的身體。

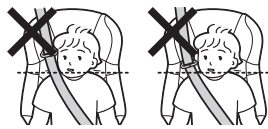

警告

- 請調節肩帶導引的高度令肩帶可以緊緊幼童。
請按照幼童的成長來調節。

延長



縮短



緊扣安全帶

假若肩帶從肩帶導引脫下請重新繫上肩帶如圖示。



完成安裝後的檢查

完成安裝後的檢查

幼童乘坐和緊扣安全帶後，檢查以下的事項。

- 將學童用座椅緊貼於汽車座席靠背位置。
- 肩帶在靠背上側通過。
- 肩帶通過肩帶導引，肩帶部份沒有緊勒著幼童頸部或於幼童肩膀上過分鬆弛。
- 安全帶已恰當地裝上、沒有扭曲及沒有鬆脫。
- 安全帶(腰帶部分)已經固定幼童盆骨位置。
- 插扣片已經繫扣於插扣上。
- 安全帶(肩帶和腰帶部)已經正確地穿過腰帶導引。

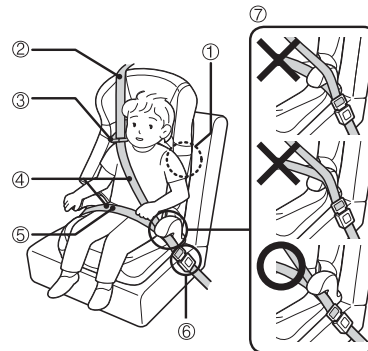

警告

- 如發現幼童汽車座椅未作固定，請按照P.25重新安裝及檢查。
- 如幼童頭部已高過頭靠時，請拆除靠背改以學童用座椅(II)使用，否則會影響幼童用座椅的保護功能，更會引致危險。

使用學童用座椅(II)(15-36公斤)

使用前的準備

體重條件	15-36kg
身高	95-145cm
參考年齡	3-11 歲
使用方法	先將靠背拆除及將汽車安全帶穿上腰帶導引及固定肩帶後才使用學童用座椅(II)。



- 小提示**
- 體重15-25公斤以下的幼童即使可以使用學童用座椅(II)，但肩帶只觸及頭部的情况也有發生，建議在這種情況下裝上靠背作學童用座椅(I)使用。
 - 請不要使用護頭墊及護腰墊。

⚠ 危險

- 請確保裝置於3點式安全帶的座席上。切勿裝置於2點式安全帶的座席上。否則，會影響幼童保護裝置的功能及可能引致危險。
- 即使無人乘坐幼童保護裝置，也請以安全帶作固定幼童汽車座椅。否則，若遇突如其來的剎車，可能會產生潛在的危險。

⚠ 警告

- 假如坐席上具備幼童保護裝置固定功能，請先將該功能解除。否則幼童可能因為過度約束感胸部受壓。(詳細參考P.5)
- 請勿在安全帶鬆弛的狀態下使用保護裝置，以免意外時安全帶纏繞脖子而引致窒息。
- 請勿安裝於安全帶已破損的座席上。
- 必須使用肩帶導引以免在意外時因肩帶滑落而造成危險。

模式變更方法

- 由幼童用座椅變更時，請參考 P.20-24。
- 從學童用座椅(I)變更時，請先拆除肩帶導引P.29及靠背P.11。

⚠ 警告

- 安裝於汽車座席時，請盡量調節靠背至直立角度。若幼童汽車座椅裝設於過份平躺的汽車坐席上時，可能會引致危險或令幼童容易跌出。幼童頸部可能因過鬆的安全帶而被勒而引致窒息。



- 1 ① 將之前已拆除的汽車座席頭靠重新安裝。
② 若汽車安全帶是可調節設計，必須將它調至最低。

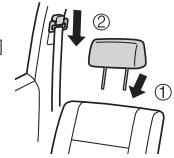

- 2 設置學童用座椅(II)在汽車座席上，拉出汽車安全帶
 - ① 穿過肩帶導引。
 - ② 將腰帶穿過左右扶手下側的腰帶導引。
 - ③ 將汽車安全帶插到插扣座中直至聽到「咔嚓」一聲。

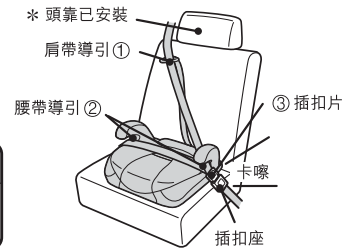

⚠ 注意

- 即使無人乘坐學童用座椅(II)也需要將學童用座椅(II)如圖穩固裝設。

學童用座椅(II)模式(15-36公斤)

幼童乘坐前的準備

將插扣暫時解除。
讓兒童坐於學童用座椅(II)深處，拉出汽車安全帶。

- ① 將汽車安全帶通過左右扶手下的腰帶導引
- ② 將汽車安全帶插到插扣座中直至聽到咔嚓一聲。

* 請盡可能將腰帶拉低，令其能固定在幼童盤骨位置。



- 小提示**
- 當幼童身高超過130厘米而有肩帶滑落的情況發生時，請將肩帶繞過扶手上方。



- 請緊記使用肩帶導引(參考右圖)。

肩帶導引的調節方法

讓幼童深坐於學童用座椅，然後配合幼童肩膀的高度來調節肩帶導引。

* 肩帶導引是存放在學童用座椅(II)的泡棉下。



肩帶導引的正確位置

請確定肩帶導引要調節至跟幼童肩膀同等高度如圖示。致令學童用座椅(II)可以切合兒童的身體。

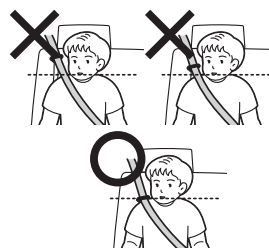

延長



縮短

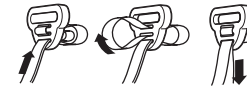

緊扣安全帶

假若肩帶從肩帶導引脫下請重新繫上肩帶如圖示。



警告

- 請調節肩帶導引以切合兒童肩膀的高度。
- 請根據兒童的成長速度來調節肩帶導引的高度。

學童用座椅(II)模式

使用學童用座椅(II)

完成安裝後的檢查

幼童乘坐和緊扣安全帶後，檢查以下的事項。

- ① 汽車座席上的頭靠已經裝上。
 - ② 肩帶部分通過肩帶導引沒有緊勒著兒童頸部或於兒童肩上過分鬆弛。
 - ③ 兒童已恰當地裝上安全帶，沒有扭曲及沒有鬆脫。
 - ④ 安全帶(腰帶部分)已經固定幼童盆骨間。
 - ⑤ 插扣片已經緊扣於插扣上。
 - ⑥ 安全帶(肩帶和腰帶部分)已經正確地穿過腰帶導引。
- * 如幼童高度為130厘米以上，而肩帶滑落時，請參考第28頁的小提示。

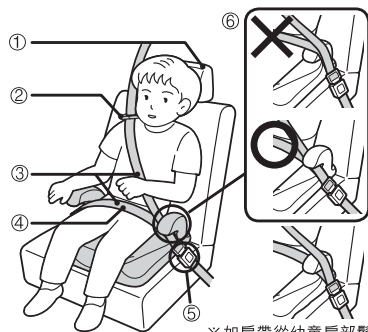

※如肩帶從幼童肩部鬆弛下來的時候。

警告

- 如發現學童用座椅(II)未作固定，請按照P.27-28重新安裝及檢查。
- 如學童用座椅(II)未能穩固，請選擇於其他汽車座席上安裝。否則，可能會影響學童用座椅(II)的功能，更會引致危險。

還原至幼童用座椅

收納肩帶導引

當作為幼童用座椅(P.12)使用時，請勿使用肩帶導引。請收納於座面收納部。

1 當作為學童用座椅(I)使用時，請先拆除肩帶導引。

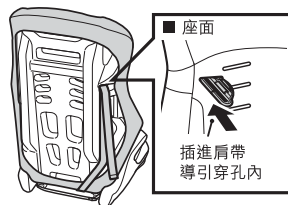

2 拆除靠背(P.11)，拆除肩帶導引(P.32)。

- ① 將肩帶卷在肩帶導引上
- ② 然後放入座面收納部



小提示 • 關於「肩帶導引的準備」請參考第24頁。

安裝安全帶調節金屬

由學童用座椅(I)模式(P.20)或學童用座椅(II)模式(P.27)轉換為幼童用座椅模式時，把收藏在座面的安全帶調節金屬，然後重新裝上椅墊和椅套。

* 主體處於不安定的狀態。操作前請先把學童用座椅(II)從靠背上拆下(P.11)。

1 把座面的椅墊和椅套拆下(P.32)，拿出安全帶調節金屬，然後重新裝上椅墊和椅套。

小提示 • 有關拆除安全帶調節金屬和收納到座面底部的的方法，請參照P.23。

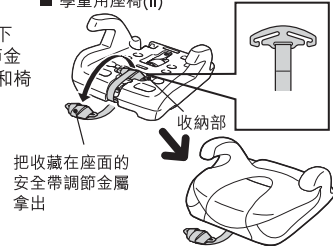

還原至幼童用座椅

安裝安全帶調節金屬

- 2** 確認調節帶等沒有扭曲，
- ① 把調節帶穿過座面底部的調節帶穿孔，
 - ② 再由主體和橡皮帶之間穿出，
 - ③ 然後把安全帶調節金屬垂直穿過調節帶穿孔。

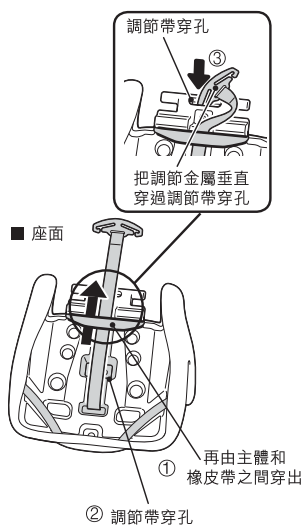

安裝兒童安全帶

在幼童用座椅(P12)，請把兒童安全帶安裝到靠背之上。
*主體處於不安定的狀態。操作前請先把座面從靠背上拆下(P.11)。

- 1** 把肩帶套安裝到肩帶之上。
- ① 把肩帶套從靠背後方穿過合適的肩帶穿孔到座椅前方。
- *請參照「調節肩帶位置配合幼兒的方法」(P.12)
- ② 把肩帶套從前方拉出。

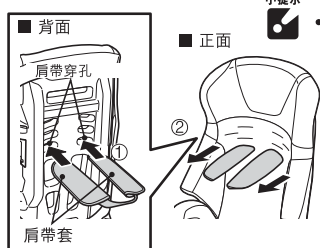

- 2** 確認兒童安全帶的安裝方向。確認兒童安全帶沒有扭轉，而兒童安全帶的凸出部份在外側一方。

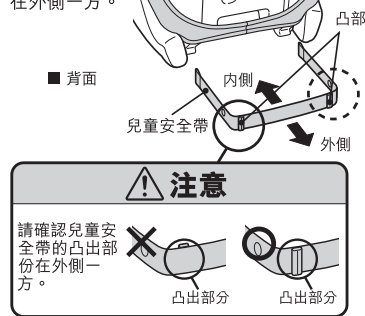

- 3** 安裝兒童安全帶。
- 一邊確認兒童安全帶沒有扭轉，
- ① 一邊把兒童安全帶穿過靠背後方左右兩端的兒童安全帶穿孔，
 - ② 一邊慢慢的在正面把兒童安全帶拉出直到兒童安全帶的按鈕部分穿過穿孔為止。

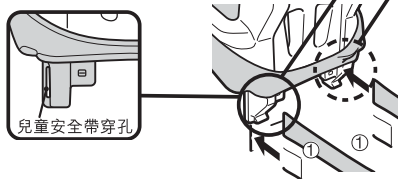

還原至幼童用座椅

還原至幼童用座椅

→ 從這裡開始，操作前請先把中央帶(P.22)和靠背安裝好(P.10)。

- 4**
- ① 確認兒童安全帶沒有扭轉，把左右的兒童安全帶穿過插扣片。
 - ② 確認兒童安全帶沒有扭轉，把兒童安全帶穿過肩帶套，
 - ③ 再在靠背背面抽出。

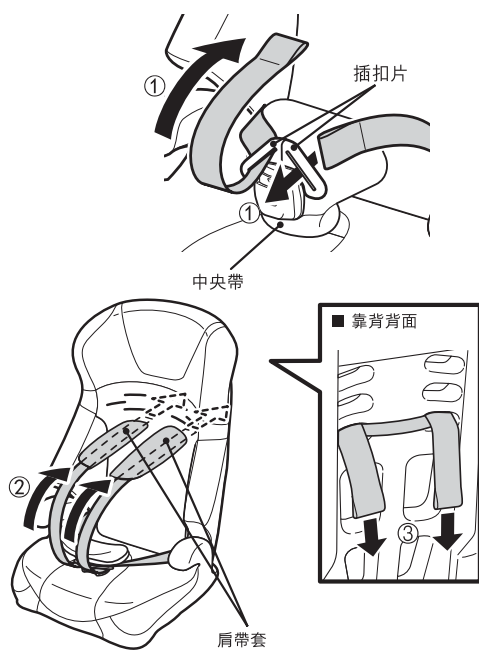

- 5**
- 將左右的兒童安全帶裝在安全帶調節金屬上。
 - ① 安全帶調節金屬和調節帶應通過本體及座墊之間。
 - ② 將左右的兒童安全帶裝在安全帶調節金屬上。

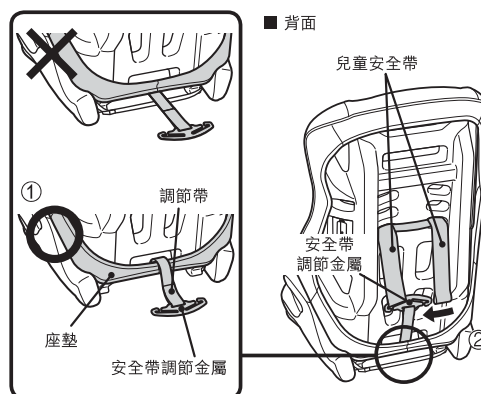

⚠ 注意

- 安全帶調節金屬和調節帶應通過本體及座墊之間。

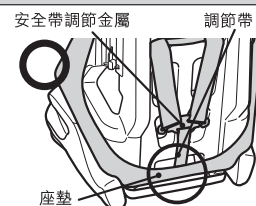

日常保養

護頭墊及護腰墊

請參考「護頭墊及護腰墊的安裝及使用方法」(P.11)

安裝座墊 (靠背)

拆除兒童安全帶 (P.20)， 拆除靠背 (P.11) 然後拆除座墊。

- ① 解除在肩帶導引上帶子的鈕扣，
- ② 拆除座墊的上部分，
- ③ 將座墊從靠背上拆下來。

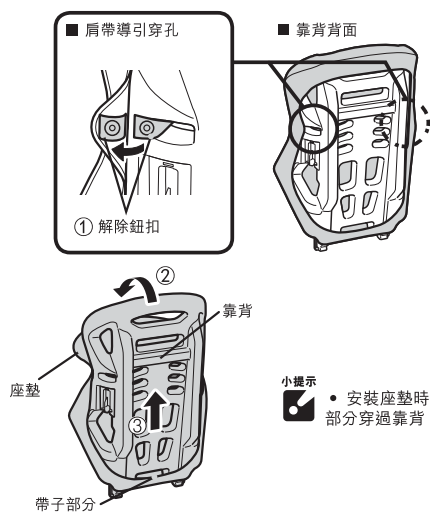

小提示
 • 安裝座墊時，必須將帶子部分穿過靠背。

裝拆縫製品

裝拆兒童安全帶

請參考P.20「拆除兒童安全帶」
 請參考P.30「安裝兒童安全帶」

拆除座部的座墊

拆除靠背(p11),中央帶(p.22), 然後拆除座墊。

- ① 解除學童用座椅(II)底的3處橡皮圈，
- ② 將座墊的前側向上翻，
- ③ 拆除袋裝部分，
- ④ 將座墊從扶手上拆除。

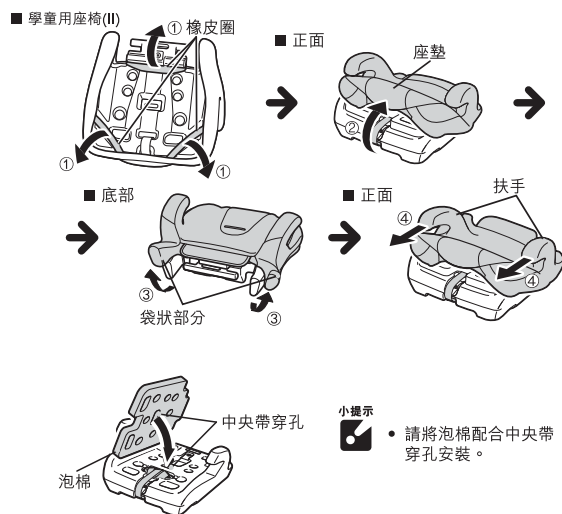

小提示
 • 請將泡棉配合中央帶穿孔安裝。

拆除座墊

安裝座墊 (座面)

日常保養 / 保存及產品資料

座墊的清洗方法

請於清洗座墊時注意以下事項。

	只可手洗，水溫上限為30度。
	不可熨燙。
	請勿用力擰乾或扭乾。如需要使用洗衣機脫水時，請選用短時間旋轉功能。如過份用力擰乾座椅套，會引致面留下皺褶。
	不可使用漂白劑。
	不可乾洗。
	於陰涼處鋪平晾乾。

※ 請使用不含螢光增白劑的清潔劑。
 ※ 請不要使用洗衣機，脫水機及乾衣機。

在清洗頭靠墊時，請先拆除裡面的泡棉。

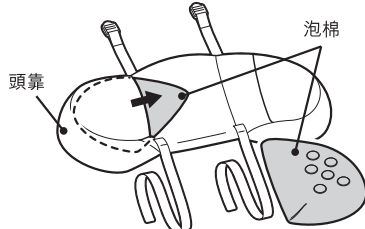

主體及兒童安全帶的保養

- 請以扭乾的濕布，或以稀釋了的中性清潔劑清潔。清潔後請放於陰涼處晾乾。

警告

- 請勿使用未經稀釋的中性清潔劑、汽油或其他有機溶劑清洗主體，否則可能令主體造成損壞。

保存方法

- 主體：長時間不使用幼童保護裝置時，請將幼童保護裝置從車上座席拆下，並存放於陰暗處及幼童不能接觸的地方。
- 使用說明書：閱讀本使用說明書後，請將其存放於幼童保護裝置底部的說明書口袋中作日後參考之用。

產品規格

產品尺寸 : (W)440x(D)450x(H)670

產品重量 : 主體 EG:5.2KG
 S :4.9KG

材質 : 主體 : 聚乙烯

座墊套 : 表面 - 多元聚氨酯
 座墊材料 - 聚氨酯發泡