

Combi

Combi 嬰兒餐搖椅

Combi Parenting Station

콤비 하이 & 로우 체어

BEDi (Manual Swing)

使用說明書 Instruction Manual 사용설명서

本產品為一般家庭用製品。因商業用途而引致的損壞恕不受理。請在使用前詳細閱讀本說明書，並正確使用本產品。

■ 閱讀後請保存本說明書，以供日後參考。

- 需要安裝部件時，請詳閱本說明書然後正確安裝。
- 若將本產品轉讓他人，請將本說明書一併移交對方。

This is a general family-use product. Any damage caused by commercial use will not be repaired. Please read this manual carefully and use the product accordingly.

■ Please keep this manual for future reference.

- Follow the instructions in this manual when assembling the required parts.
- Please also attach this manual if you transfer this product to others.

본 제품은 일반 가정용입니다. 상업용으로 사용하여 발생한 사고에 대해서는 A/S를 받으실 수 없습니다. 사용하기 전에 반드시 본 사용설명서를 잘 읽은 후 올바르게 사용해 주십시오.

■ 본 사용설명서를 잘 보관해 주십시오.

- 해체되어 있는 부품은 사용설명서에 따라 조립해 주십시오.
- 본 제품을 다른 사람에게 양도할 때에는 본 사용설명서도 함께 양도해 주십시오.

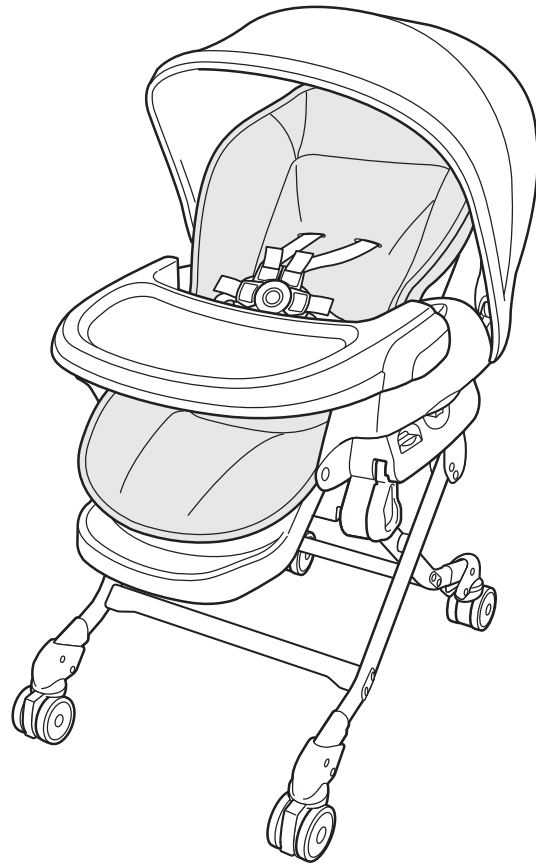

使用前
Before use
사용하시기 전에

本製品是供幼兒在室內使用的多用途餐椅，可以作為簡易小床或餐椅使用。

This is an indoor and multi-functional parenting station. It can be used as a simple infant bed or a baby chair.

본 제품은 실내에서 사용하는 다기능 제품으로, 신생아용 침대 또는 의자로 사용할 수 있습니다.

建議連續使用時間	Recommended continuous usage	바람직한 연속 사용 시간
當作小床使用時間為60分鐘 / 搖床使用時間為15分鐘 ※一天合計使用時間3~4小時	60 minutes as an infant bed / 15 minutes as a swinging bed. ※3~4 hours totally in a day.	침대로 사용시 60분간 / 흔들 기능 15분간 * 하루 합계 사용시간 : 3~4시간

適合年齡	Applicable age	사용할 수 있는 아기의 연령
由初生 ~ 48個月左右 (包括幼兒衣服計算體重在18kg以下)。 當作小床用	Newborn ~ 48 months old (infant weight should be 18kg or below including clothes).	신생아~생후 48개월경 까지 (아기의 의복 등을 포함한 하중제한 18kg) 침대로 사용할 경우
由初生 ~ 5、6個月左右 (包括幼兒衣服計算體重在2.5kg ~ 8kg 以下；身長在70cm以下)。 當作餐椅用	As an infant bed From newborn ~ 5 or 6 months old (infant weight should be 2.5kg ~ 8kg or below including clothes; height should be 70cm or below).	신생아부터 생후 5~ 6개월 정도까지 (아기의 의복을 포함한 하중제한 2.5kg~8kg, 신장 70cm까지) 의자로 사용할 경우
由頸部腰部肌肉已發育 ~ 48個月左右 (包括幼兒衣服計算體重在18kg以下)。	As a baby chair From waist and neck muscle developed to 48 months old (infant weight should be 18kg or below including clothes).	허리와목을가눌 수 있을 때부터 48개월까지 (아기의 의복을 포함한 하중제한 18kg)

開封後請確認下列部件是否齊全。

包裝箱應含下列摺包部件，開封後請確認部件是否齊全。

- 主體 (附椅墊)
- 桌子
- 安睡遮光篷
- Dacco plus 內墊
- 使用說明書

Please check if any parts are missing after opening the sales package.

Sales package should include the followings.

Please check if any parts are missing after opening the sales package.

- Main body (with seat cushion)
- Table
- Large canopy
- Dacco plus cushion
- Instruction manual

개봉하시면 각 부품이 모두 들어있는지 확인해 주시기 바랍니다.

박스 내에는 다음과 같은 부품들이 있습니다.

박스를 열면 부품이 모두 있는지 확인해 주십시오.

- 본체(시트쿠션)
- 테이블
- 캐노피
- 다코쿠션
- 사용설명서

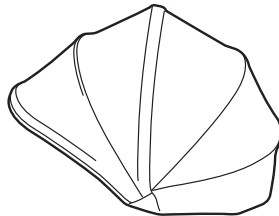

安睡遮光篷
Large canopy
캐노피



Dacco plus 內墊
Dacco plus cushion
다코쿠션

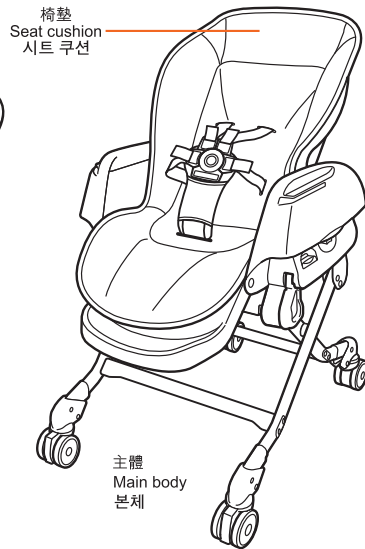

椅墊
Seat cushion
시트 쿠션

主體
Main body
본체

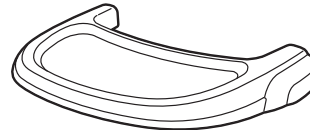

桌子
Table
테이블

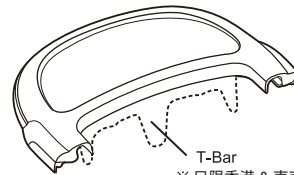

T-Bar
※ 只限香港 & 東南亞向使用
HK&SEA market specification only

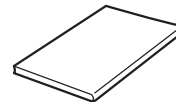

使用說明書
Instruction manual
사용설명서

使用方法一覽表 Guidelines to use 사용방법

本產品可作為簡易小床或餐椅使用。根據幼兒的月齡，請遵守以下使用條件。

- **初生兒** 指幼兒出生時體重在2.5kg以上，且懷孕期滿37週以上。

This product can be used as a simple infant bed or a baby chair. Please follow the below conditions according to baby's age.

- **Newborn** refers to baby weights 2.5kg or above, has been carried for more than 37 weeks in pregnancy stage.



본 제품은 침대와 의자로 사용할 수 있습니다. 아이의 월령에 맞춰 아래의 사용조건을 지켜 주십시오.

- **신생아**란 체중 2.5kg 이상이며, 임신 37주 이상을 채우고 태어난 아이를 말합니다.

月齡參考 Age reference 연령 기준	初生兒 ~ 2、3個月 Newborn ~ 2, 3 months 신생아~생후 2, 3개월	2、3個月 ~ 5、6個月 2, 3 months ~ 5, 6 months 2, 3개월~5, 6개월	5、6個月 ~ 18個月 5, 6 months ~ 18 months 5, 6개월~18개월	18個月 ~ 48個月 18 months ~ 48 months 18개월~48개월	
發育狀態參考 Body development 발육상태	頸部已完全發育 Neck muscles developed 목을 가눌 수 있을 때	直到腰部已完全發育 Until waist muscles developed 허리를 가눌 때까지	腰部已完全發育 Waist muscles developed 허리를 가눌 수 있을 때	幼兒能自行坐下 Infant can sit down by itself 혼자 앉을 수 있을 때	
使用方法 Using method 사용 방법	只限簡易小床 Simple infant bed only 침대 전용	簡易小床 Simple infant bed 침대	餐椅 Baby chair 의자	只限餐椅 Baby chair only 의자 전용	
搖擺功能 Swinging function 스윙(흔들) 가능	○	○	×	×	
小桌的使用 Usage of Table 작은 테이블 사용	×	×	○	○	
靠背角度使用範圍 Backrest angles 등받이 각도	①	① ②	③	③ ④ ⑤	
安全帶 Seat belt 시트벨트	肩帶 Shoulder belt 어깨벨트	必須使用 Compulsory usage 의무 사용 기간	必須使用 Compulsory usage 의무 사용 기간	必須使用 Compulsory usage 의무 사용 기간	—
	腰 / 中央帶 Waist / Crotch belt 허리벨트 / 가랑이벨트	必須使用 Compulsory usage 의무 사용 기간	必須使用 Compulsory usage 의무 사용 기간	必須使用 Compulsory usage 의무 사용 기간	必須使用 Compulsory usage 의무 사용 기간

使用方法一覽表 Guidelines to use 사용방법

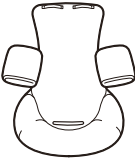
Dacco Plus 內墊使用方法	Dacco Plus cushion using method	다코시트 플러스 사용방법
Dacco Plus 內墊是讓幼兒維持舒適卧/坐姿的靠墊。請按以下的月齡參考使用。	The dacco plus cushion is a posture maintenance cushion to keep a comfortable posture for the baby. Please use according to below age reference.	다코시트는 아기를 쾌적한 자세로 유지시켜주기 위한 자세 유지 쿠션 입니다. 아래의 기준 연령에 맞게 사용해 주십시오.

月齡參考 Age reference 적용 연령	初生 ~ 2, 3個月 New born ~ 2, 3 months old 신생아~생후 2, 3개월	2, 3個月 ~ 5, 6個月 2, 3 months ~ 5, 6 months old 2, 3개월 ~ 5, 6개월	5, 6個月 ~ 10, 11個月 5, 6 months ~ 10, 11 months old 5, 6개월 ~ 10, 11개월	10, 11個月 ~ 48個月 10, 11 months ~ 48 months old 10, 11개월 ~ 48세
發育狀態參考 Growing stage 성장 단계	頸部已完全發育 Neck muscles developed 목을 가눌 수 있을 때	直到腰部已完全發育 Until waist muscles developed 허리를 가눌 때까지	腰部已完全發育 Waist muscles developed 허리를 가눌 수 있을 때	幼兒能自行坐下 Infant can sit down by itself 혼자 앉을 수 있을 때
Dacco plus 內墊的使用 Usage of dacco plus cushion 다코쿠션플러스 사용하는 방법	頭墊，背墊，股墊需要同時使用。請調整頭部的位置，令頭部凸出的部份處於幼兒的頸部。 The head pad, back pad and seat pad are combined to use. Adjust the position, so that the protruded part of the head pad is at the back of baby's neck. 헤드 패드, 등받이 패드, 시트 패드를 함께 사용하여 주십시오. 헤드 패드의 볼록한 부분이 아기의 목에 오도록 위치를 조절해 주시기 바랍니다.	背墊，股墊需要同時使用。 The back pad and seat pad are combined to use. 등받이 패드와 시트 패드를 함께 사용하여 주십시오.	不需要Dacco plus 內墊 Dacco plus cushion is not necessary. 다코시트를 사용하지 않습니다.	
頭墊 Head pad 헤드패드 	○	×	×	×
背墊 Back pad 등받이 패드 	○	○	×	×
股墊 Seat pad 시트 패드 	○	○	×	×

內墊組使用方法	Inner cushion using method	이너쿠션사용방법
內墊組適合初生 ~ 5、6 個月幼兒使用。 ※當幼兒頭部超越內墊時，請把內墊組移除。	Inner cushion is applicable for new born~5,6 months old baby. ※ Please remove the inner cushion if baby's head is over the inner cushion.	이너쿠션사용연령: 신생아~ 5, 6개월경 ※아이의머리가이너쿠션위로올라오면 이너쿠션을제거해주십시오.

安全使用守則
For safe and proper use
안전한 사용을 위해

- 本章記載了使用上需要了解的警告及注意事項，是為確保閣下能正確使用本產品，目的是防止潛在的危險或損害的發生。不按照本說明書指引使用本產品，可能對幼兒或監護人造成傷害。
- 本說明書所提示的[警告]、[注意]等標籤內容說明了假如不正確遵守該注意事項時可能引致的危險或損害，並根據其迫切程度區分，是非常重要的內容，請必須遵守。
- The warning and caution events mentioned in this manual are aimed at proper use of this product and prevention of potential danger to baby or damage to product. Failure to comply may result in injury to baby or guardian.
- [Warning] and [Caution] indicate the potential consequences if the mentioned are not followed properly and they are categorized according to the level of severity.
- 제품을 사용하기 전에 아이의 위해나 상해 및 제품의 손상을 막기 위해 명심하셔야 할 경고 및 주의사항을 기재하고 있습니다. 본 내용을 준수하지 않을 경우 아기 또는 보호자가 중대한 피해를 입을 위험이 있습니다.
- 본 설명서에 기재된 주의사항을 따르지 않았을 경우 예상되는 결과에 따라 [경고], [주의] 두 가지로 구분되어 표기되었습니다.

	警告 WARNING 경고
標籤內容 Meaning of mark 표시내용 表示錯誤操作可引致死亡或嚴重傷害。 Improper usage may result in death or severe injury. 잘못 사용하시면 사망 또는 중상을 입을 가능성이 있습니다.	
	注意 CAUTION 주의
標籤內容 Meaning of mark 표시내용 表示錯誤操作可引致使用者傷害或產品受損。 Improper usage may result in injury or damage to product. 잘못 사용하시면 상해를 입거나 제품에 손상이 있을 수 있습니다.	

● 必須遵守以下列區分類別的內容。
Please follow the contents marked with the following symbols.
지켜야 할 내용의 종류를 다음과 같이 구분해 설명하고 있습니다.

	警告或注意事項的內容。Content of warning or caution. 경고 및 주의사항.
	禁止行為的內容。Content of prohibition. 금지사항.
	補充說明。Additional information. 보조선명.

警告 WARNING 경고

不正確操作可能會導致危險發生。防止幼兒突如其來的跌傷或溜出，構成重大傷害或死亡。必須使用安全鎖避免意外發生。





IMPROPER USAGE MAY CAUSE DANGER. PREVENT SERIOUS INJURY OR DEATH FROM FALLS OR SLIDING OUT. ALWAYS USE RESTRAINT SYSTEM.

잘못된 사용방법은 사고로 연결될 위험이 있습니다. 아이가 미끄러지거나 떨어져서 심각한 상해나 사망사고가 일어날 수 있습니다.

- | | | |
|---|---|---|
| <ul style="list-style-type: none"> ● 適用本製品之幼兒年齡：由初生~48個月左右(包括幼兒衣服計算體重18kg以下)。 ● 當作簡易小床用(請遵照第二頁的靠背角度①②使用)：由初生~5、6個月左右(包括幼兒衣服計算體重在2.5kg~8kg以下；身長在70cm以下)。 ● 當作餐椅用(請遵照第二頁的靠背角度③④⑤使用)：由頸部腰部肌肉已發育~48個月左右(包括幼兒衣服計算體重在18kg以下)。 ● 每次使用時，請確保扣上中央帶和腰帶。同時，18個月以下的幼兒使用時，也請確保扣上肩帶。當作簡易小床使用時(由初生~5、6個月左右)，也必須使用肩帶。 ※ 當使用搖擺功能時，請確保所有安全帶同時已扣上。 | <ul style="list-style-type: none"> ● Applicable age for use: newborn~48 months old (infant weight should be 18kg or below including clothes). ● As an infant bed (please follow p.2 guideline to use backrest position ①②): From newborn~5 or 6 months old (infant weight should be 2.5kg~8kg or below including clothes; height should be 70cm or below). ● As a baby chair (please follow p.2 guideline to use backrest position ③④⑤): From waist and neck muscle developed to 48 months old (infant weight should be 18kg or below including clothes). ● Ensure the crotch belt and waist belt are fastened in every use. For infant below 18 months old, also ensure the shoulder belts are fastened. When use as an infant bed (from newborn~5 or 6 months old), shoulder belts should be secured as well. ※ Ensure all belts are fastened securely when using the swinging function. | <ul style="list-style-type: none"> ● 사용 적정연령 : 신생아~생후 48개월까지 (아기의 의복 등을 포함한 하중제한 18kg). ● 침대로 사용할 때(2페이지의 리클라이닝 위치 ①과 ②) : 신생아~생후 5, 6개월까지(아기의 의복 등을 포함한 하중제한 2.5kg~8kg, 신장 70cm 까지). ● 의자로 사용할 때(2페이지 리클라이닝 위치 ③④⑤) : 허리과 목을 가눌 수 있을 때부터 생후 48개월까지(아기의 의복 등을 포함한 하중제한 18kg). ● 가랑이벨트와 허리벨트를 반드시 사용하여 주십시오. 또한 18개월 미만의 아이에게는 반드시 어깨벨트도 사용해 주십시오. 침대로 사용할 때에는(신생아~5, 6개월경) 반드시 어깨벨트를 사용하여 주십시오. ※ 스윙기능을 사용할 때에도 모든 벨트를 사용해 주십시오. |
|---|---|---|

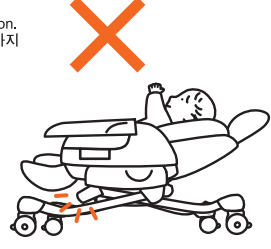
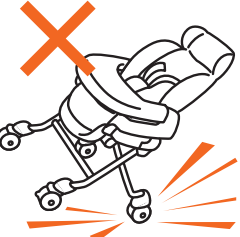
防止意外發生 To prevent accidents happening 예기치 않은 사고를 예방하기 위해

<ul style="list-style-type: none"> ● 切勿讓幼兒單獨坐在餐椅上。 ● 即使已扣上安全帶，幼兒突如其來的動作，也有可能令其跌出餐椅。請小心看顧幼兒。 ● 請務必扣上安全帶。 ● 必須放在監護人能看到的方使用餐椅。 ● Never leave child unattended. ● Even buckled with seat belt, child's unexpected movement may cause it fall from the chair. Please attention when using the chair. ● Always secure child in the restraint. ● Always keep child in view while in high chair. ● 아기를 혼자 두고 곁을 떠나지 마십시오. ● 안전벨트를 채웠더라도 아기의 예기치 않은 행동으로 의자에서 떨어질 수 있습니다. 의자를 사용할 때에는 항상 주의를 기울여 주시기 바랍니다. ● 항상 안전벨트를 사용하여 주십시오. ● 하이체어로 사용할 때에는 아기를 항상 지켜봐 주십시오. 	<ul style="list-style-type: none"> ● 不要讓幼兒爬進餐椅下及不可讓幼兒操作餐椅。 ● Keep away child from crawling underneath the chair, and do not allow child to operate the chair. ● 아기가 제품 밑으로 기어 가거나 제품을 조작하지 못하도록 주의하여 주십시오.
<ul style="list-style-type: none"> ● 請勿讓成人坐在餐椅上，或在餐椅上放置重物。 ● Never let an adult sit on the chair or add load onto the chair. ● 성인이 제품에 앉거나 제품 위에 물건을 올려두지 마십시오. 	<ul style="list-style-type: none"> ● 作為小床使用時，只可用於日間短暫小睡，切勿使用作長時間睡眠。 ● Always use as an infant bed for temporary nap at day time only. Never use for long time sleeping. ● 아기가 잠깐 낮잠을 잘 때에는 사용할 수는 있지만 장시간 잘 때에는 사용하지 마십시오.

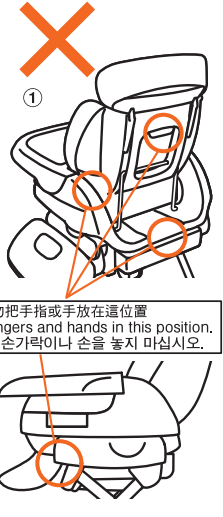
<ul style="list-style-type: none"> ● 作為小床使用時，切勿讓幼兒俯臥，以免引致意外窒息。 ● For use as an infant bed, avoid the baby from lying prone in case it may accidentally suffocate. ● 침대로 사용할 때에는 아기를 엎드려 재우지 마십시오. 질식의 위험이 있습니다. 	<ul style="list-style-type: none"> ● 請勿於摺合狀態下使用餐椅。 ● Never use the chair in a folded position. ● 제품을 접은 위치에서는 사용하지 마십시오. 
<ul style="list-style-type: none"> ● 請勿使用曾受強烈撞擊或從高處墮下而引致變形、破損的餐椅。 ● Never use the chair has been exposed to strong impact or fallen from high with deformation or cracks, or damaged parts. ● 낙하 등 강한 충격이 가해졌거나 변형, 균열 등 부품이 파손된 제품은 사용하지 마십시오. 	<ul style="list-style-type: none"> ● 請勿使用未經稀釋的中性清潔劑原液、天拿水(松香水)、汽油或其他有機溶劑進行清潔，或在主體上噴灑殺蟲劑。 ● Never use undiluted neutral detergent, thinner, gasoline or other organic agents to clean the main body frame. Do not spray insecticide onto the main body. ● 희석하지 않은 중성세제나 시너, 가솔린, 광택제 등으로 닦거나 살충제 등을 뿌리지 마십시오. 
<ul style="list-style-type: none"> ● 請勿在以下地方使用本產品 <ul style="list-style-type: none"> ● 火爐或其他發熱器具旁邊 ● 會有雜物落下危險的地方 ● 戶外受陽光直接照射的地方 ● 受風雨影響或浴室等濕氣重的地方 ● 塵埃較多的地方 ● 磁場較強的地方 ● 會發生震動的地方 ● 廚房或受油煙等影響的地方 ● 加濕器的附近 ● Do not use the product at the following places <ul style="list-style-type: none"> ● Places where there is heater or any other heating device nearby. ● Place where there may be drop of hazard. ● Outdoor or places exposed to direct sunlight. ● Bathroom or places with high humidity. ● Places which are dusty. ● Places where there are strong magnetic field. ● Places which are exposed to vibration. ● Kitchen or places exposed to smoke etc. ● Places where there is humidifier nearby. ● 다음과 같은 장소에서는 사용하지 마십시오. <ul style="list-style-type: none"> ● 히터나 열기구 등 화기에 가까운 장소 ● 낙하의 위험이 있는 장소 ● 옥외 또는 직사광선이 닿는 장소 ● 욕실 등 습기가 많은 장소 ● 먼지가 많은 장소 ● 강한 진자파가 발생하는 장소 ● 진동이 발생하는 장소 ● 주방 또는 연기 등에 노출된 장소 ● 습기가 많은 장소 	<ul style="list-style-type: none"> ● 當操作高度調節鈕和收合桿時，避免把手指或手放在餐椅腳的夾縫位，以免被夾傷。 ● When operating the height adjustment button and folding lever, keep away fingers and hands in the gap between chair legs to avoid pinching. ● 높이를 조절하거나 수납레버를 조작할 때에는 제품의 다리 사이에 손가락이나 손이 끼이지 않도록 주의해 주십시오. 
<ul style="list-style-type: none"> ● 當使用搖擺功能時，避免把手指或手放在以下位置，以免被夾傷。 ● When using swinging function, keep away fingers and hands in the below positions shown to avoid pinching. ● 스윙기능 사용시 아래 표시된 위치에 손가락이나 손이 끼이지 않도록 주의해 주십시오.  <p>切勿把手指或手放在這位置 Do not put fingers and hands in this position. 본 위치에는 손가락이나 손을 놓지 마십시오.</p>	<ul style="list-style-type: none"> ● 當操作斜躺調節時，請小心以下位置之夾縫，以免夾傷手指或手。 ● When operating the reclining adjustment, beware of pinching if you put fingers or hands on the gap of below positions. ① 斜躺調節桿、座椅與車體背板的夾縫位 ② 腳踏底部 ③ 側護板和靠背的夾縫位 ● 리클라이닝을 조절할 때에는 아래의 틈에 손가락이나 손이 끼이지 않도록 주의해 주십시오. ① 리클라이닝 레버 주변의 틈새: 시트와 본체 뒷면 사이의 틈새 ② 발 받침 아래 ③ 사이드 가드레일과 등 받침 사이의 틈새  <p>切勿把手指或手放在這位置 Do not put fingers and hands in this position. 본 위치에는 손가락이나 손을 놓지 마십시오.</p>

安全使用守則
Using the stroller safely
안전하게 사용하기 위해

警告 WARNING 경고

- 按照美國ASTM標準 在任何時間幼兒使用餐椅時應確保扣好安全帶，本小桌設計不是用作固定幼兒在餐椅上。建議能挺直自坐的幼兒使用此餐椅。
- According to ASTM standard THE CHILD SHOULD BE SECURED IN THE HIGH CHAIR AT ALL TIMES BY THE RESTRAINING SYSTEM, EITHER IN THE RECLINING OR UPRIGHT POSITION. THE TRAY IS NOT DESIGNED TO HOLD THE CHILD IN THE CHAIR. IT IS RECOMMENDED THAT THE HIGH CHAIR BE USED IN UPRIGHT POSITION ONLY BY CHILDREN CAPABLE OF SITTING UPRIGHT UNASSISTED.
- ASTM 규정에 따라 제품을 사용할 때에는 항상 아이에게 안전벨트를 착용시켜 주십시오. 트레이는 의자에 아이를 고정시키기 위해 고안되지 않았습니다. 하이체어는 아기 스스로 앉을 수 있을 때에만 사용하는 것을 권장합니다.

防止幼兒掉落 To prevent child from falling 아기가 떨어지는 것을 막기 위해

- 每次使用時，請確保扣上中央帶和腰帶。同時，18個月以下的幼兒使用時，也請確保扣上肩帶。當作簡易小床使用時(由初生~5、6個月左右)，也必須使用肩帶。
- Ensure the crotch belt and waist belts are fastened in every use. For infant below 18 months old, also ensure the shoulder belts are fastened. When use as an infant bed (from newborn~5 or 6 months old), shoulder belts should be secured as well.
- ※ Ensure all belts are fastened securely when using the swinging function.
- 가랑이벨트와 허리벨트는 항상 사용해 주십시오. 신생아부터 생후 18개월까지는 어깨벨트도 반드시 사용해 주십시오. 침대로 사용할 때(신생아~생후 5, 6개월)에는 어깨벨트를 반드시 사용해 주십시오.
- ※ 스윙기능을 사용할 때에도 모든 안전벨트를 사용해 주십시오.

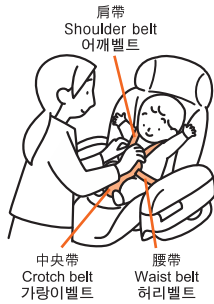

- 請配合幼兒體形調節肩帶至適當長度使用及扣上安全帶(請參照第13頁)。每次改變斜躺角度時，請重新調節肩帶。
- Securely fasten the seat belt and adjust the belt as according to the size of the child (Refer P.13). Re-adjust the length of shoulder belt again if every time after changing the backrest angle (Refer to P.13)
- 벨트는 아기의 몸에 맞게 제대로 조절해서 사용하여 주십시오 (13페이지 참고)。등받이 각도를 바꿀 때마다 벨트의 길이를 조절해 주십시오。



- 切勿讓幼兒站立在餐椅、小桌或扶手上。
- Do not allow child standing on the chair, hanging over from the table or the armrest.
- 아기가 좌석면에 서거나 테이블이나 팔걸이에 몸을 내밀지 않도록 주의해 주십시오。



- 請在監護人陪同下才讓幼兒上落餐椅。
- Always with parental guardian to do seating and unseating the child in the chair.
- 아기가 의자에 타고 내릴 때에는 항상 보호자가 보살펴 주십시오。



- 當幼兒正在使用時，請勿提起或移動餐椅，也請勿調節高度或操作收合桿。
- Do not lift or move the chair, and operate the height adjustment lever or the folding lever when a child in the chair.
- 아기를 태운 채로 들어서 옮기거나 높이 조절, 수납 레버의 조작을 하지 마십시오。



防止餐椅翻而令幼兒掉落 To prevent chair from tipping over which may cause child to fall off 제품이 넘어져 아기가 떨어지는 것을 막기 위해

- 使用時請注意幼兒的腿部，避免踢到桌子，導致餐椅翻倒危險。
- Pay attention when using high chair near a table, child's legs may kick the table, and cause the chair to tip over.
- 하이체어에 테이블을 장착해서 사용할 때 아이 가 다리 테이블을 차거나 들어올리는 경우 하 이체어가 넘어질 수 있으므로 주의해 주십시오.



- 請勿同時讓兩個或以上的幼兒乘坐。
- 不論餐椅是否已有幼兒坐著，請留意周遭的孩子，勿讓他們爬上餐椅。
- Never use for more than one child at once.
- No matter child is on the chair or not, pay attention to other children nearby, and do not let them to climb on the chair.
- 한 명 이상의 아이를 태우지 마십시오.
- 아기가 타고 있을 때는 물론, 타고 있지 않더라도 다른 아기가 가까이 가거나 기어 오르지 못하도록 주의해 주십시오.



- 請不要使用餐椅於傾斜處、台階、有高低差異的場所，也不要使用於花磚地面或其他容易滑倒的場所。
- 遇到外力時，餐椅會有翻倒的可能。特別是幼兒乘坐時請特別小心。
- Never use the chair on slope, staircase, leveling, tile or other slippery floors.
- The chair may tip over when external force is applied on it. Please pay particular attention when a child is in the chair.
- 제품은 경사진 곳, 계단, 타일 또는 미끄러운 바닥에서는 사용하지 마십시오.
- 외부에서 힘을 가하면 제품이 넘어질 위험이 있습니다. 특히 아기가 타고 있는 중에는 주의해 주십시오.

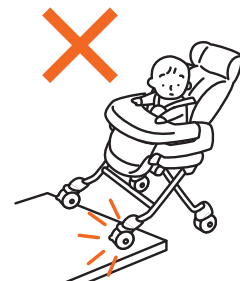

- 如有發現破損或異常情況，請立即停止使用。
- Stop using the product if any damage or malfunction is found.
- 고장 및 제품의 이상이 발생한 경우에는 사용을 중지해 주십시오.



- 請勿讓幼兒操作餐椅(如方向鎖等)，以免令幼兒掉落餐椅。
- Do not allow child to operate the chair (e.g. swivel lock) in case it may cause child to fall from the chair.
- 아기가 잠금장치 등 제품을 조작하지 못하도록 해 주십시오. 아기가 떨어질 위험이 있습니다.

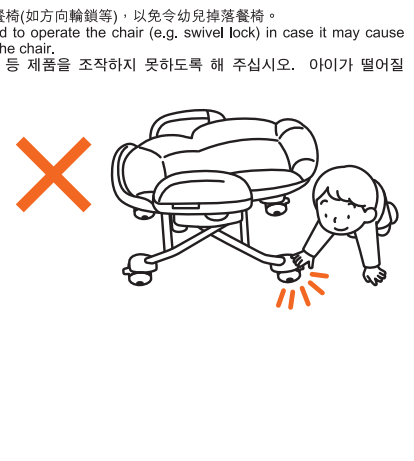

- 除移動餐椅之外，請鎖上方向輪使用。(請參照第10頁)
- Always lock the swivel wheels to use except when moving the chair (Refer to P.10).
- 제품을 이동할 때 외에는 바퀴를 항상 잠가 주십시오 (10 페이지 참고).



- 請勿將餐椅作乘載幼兒以外的用途使用(如腳踏、運輸車、或玩耍工具等)。
- Do not use the chair for any purpose (e.g. ladder, carriage, or play equipment) other than seating a child.
- 제품을 사다리, 물건을 나르는 카트, 놀이기구 등의 다른 목적으로 사용하지 마십시오.



⚠️ 注意 CAUTION 주의

<p>以下的不當操作會引致受傷或產品損壞。</p>	<p>Improper operations below may lead to injury or damage to product.</p>	<p>잘못 사용하면 상해를 입거나 제품이 손상될 위험이 있습니다.</p>
<ul style="list-style-type: none"> ● 調節椅背角度後，必須把靠背鎖重新鎖上。 ● 使用時必須安裝椅墊。背部和底部有開孔和突出物，會令幼兒手指等受傷。 ● 請不要使用任何非出廠設定或設計以外的其他部件。這可能會導致意外事故或損壞。 ● 在移動產品時，請不要讓其橫向滑動。有可能會造成地板的損壞。 	<ul style="list-style-type: none"> ● Lock the reclining lock every time after adjustment of the reclining angle. ● Ensure to attach seat cushion before use. There are openings in main body which may become entrapment hazard to baby. ● Please do not use any parts other than the factory setting or designated ones. It may cause to an unexpected accidents or damage. ● To protect floor surfaces against possible damage, be sure not to let the product slide sideways when moving it. 	<ul style="list-style-type: none"> ● 등받이 각도를 조절한 후에는 반드시 리클라이닝 잠금 레버를 잠가 주십시오. ● 사용하시기 전에는 시트 쿠션을 반드시 장착하여 주십시오. 본체에 구멍이 있어 아이가 다칠 위험이 있습니다. ● 제조사로 부터 지정된 순정 부품 이외의 부품을 임의로 사용 하지 마십시오. 예기치 않은 사고나 손상을 초래할 수 있습니다. ● 제품을 다른 장소로 옮길 경우에는 반드시 들어서 이동시켜 주십시오. 제품을 들지 않고 밀어서 이동할 경우 바닥이 손상 될 수도 있습니다.

部件名稱
Name of parts
각 부분의 명칭

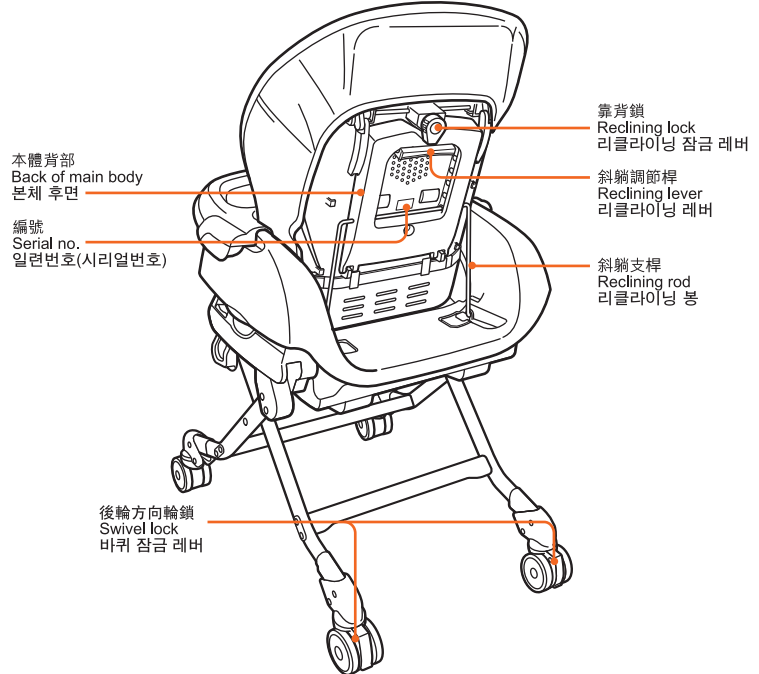
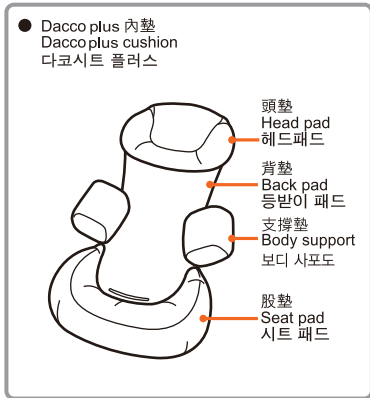
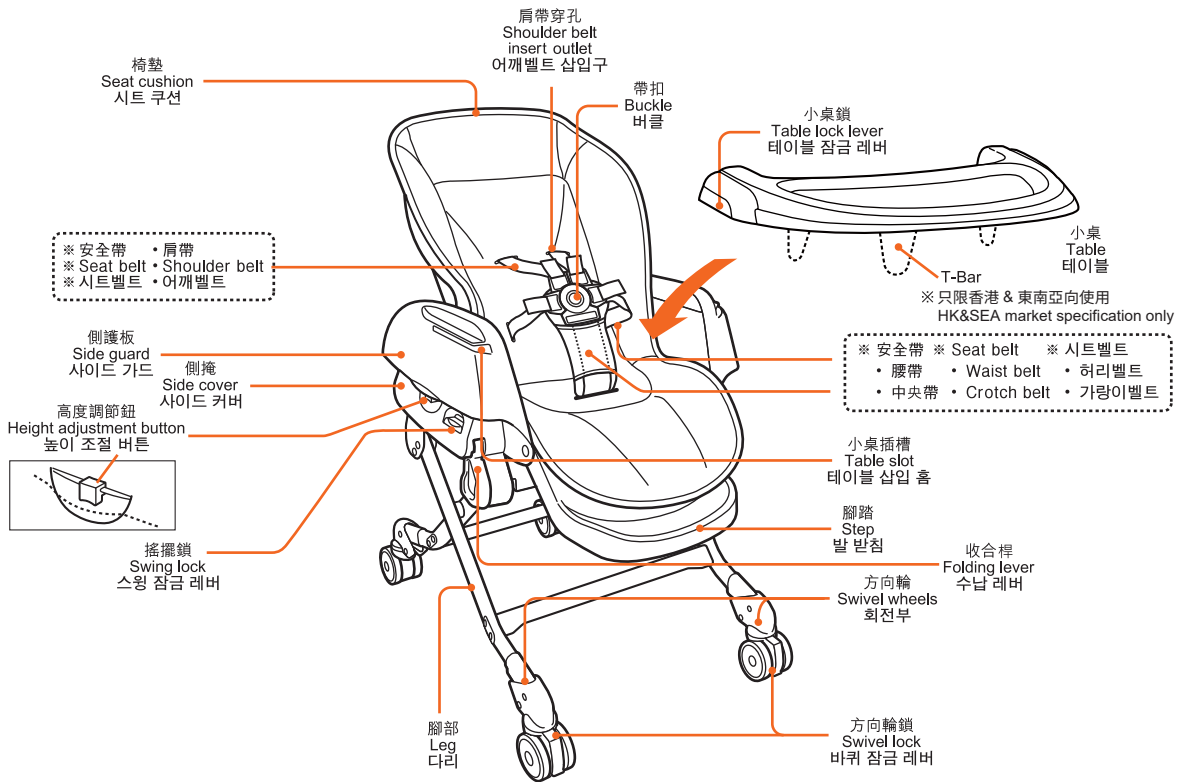

※ 腰帶、中央帶和肩帶統稱安全帶。
Seat belt refers to the waist belt, the crotch belt and the shoulder belt.
시트벨트는 '허리벨트, 가랑이벨트, 어깨벨트'를 총칭합니다.

調節餐椅高度 Adjusting height of chair 높이 조절방법

高度可配合環境或用途而作5段高度調節。

Chair can be adjusted to 5 different heights according to different environments or usages.

사용 방법과 환경에 따라 높이를 5단계로 조절하여 사용할 수 있습니다.

警告 WARNING 경고

- 當幼兒正在使用時，請勿調節餐椅高度，以免令幼兒意外掉落。
- 餐搖椅高度之調節必須由成人操作。
- Do not adjust the height of chair when it is in use. Otherwise the child may fall from the chair accidentally.
- Height adjustment of chair should be done by adult.
- 아기를 태운 채 높이를 조절하지 마십시오. 아기가 떨어질 위험이 있습니다.
- 높이를 조절할 때는 반드시 보호자가 하시기 바랍니다.

注意 CAUTION 주의

- 讓幼兒睡在餐椅時，請確保肩膀位置正確地配合在肩帶穿孔之上。
- 確認左右的高度調節標示是否一致。如果不一致時，要再度進行調節，否則可能會引致意外發生或造成傷害。
- 當降低高度時，腳輪等會前後移動，要留意足部的安全。
- 調節高度時，必須先將搖擺功能鎖定，否則可能對嬰孩引致傷害或造成產品故障。
- 調節高度時，注意不要將手部放到餐椅腳部中間，以免意外夾傷。
- When seating the child, ensure child's shoulders should be positioned at shoulder belt outlets.
- Ensure the left and right height indications are the same. Re-adjust the height if both are not matched. Otherwise it may cause accident or damage.
- Beware of your feet. The wheels may move forward or backward when lowering the height of the chair.
- Always lock the swing function before adjusting the height. Otherwise it may cause damage.
- Hands should be clear from the space between the chair legs when adjusting the chair height. Otherwise hands may get pinched accidentally.
- 아기를 앉힐 때에는 어깨벨트 통과구멍의 위치를 아기의 어깨 높이에 맞춰 주십시오.
- 어깨벨트 좌우의 높이가 같은지 확인하여 주십시오. 좌우 높이가 다르면 다시 조절해 주십시오. 예기치 않은 사고나 고장의 원인이 됩니다.
- 제품의 높이를 낮출 때에는 바퀴가 앞뒤로 이동합니다. 발을 조심하시기 바랍니다.
- 높이를 조절할 때에는 스윙을 잠가 주십시오. 제품손상의 원인이 될 수 있습니다.
- 높이를 조절할 때에는 제품의 다리 사이에 손이 끼지 않도록 주의해 주십시오.

1

鎖上搖擺功能，確認方向輪鎖已經按下並已經鎖定。
Ensure the swing lock and the swivel lock are locked.
하단의 스윙 잠금 레버를 잠가주시기 바랍니다.

請參照第10頁「使用方向輪」。
Refer to P.10 Using the swivel wheels.
회전 바퀴 사용방법은 10페이지를 참고해 주십시오.

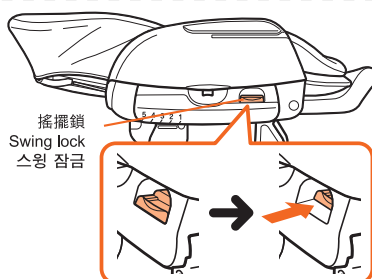

2

拿著左右兩端側護欄底部的高度調節鈕，一邊往上方按緊，一邊拿著主體調節至合適高度，再放開高度調節鈕。
Press and hold on the left and right height adjustment button underneath the side armrest. Lift or lower the main body until it reaches your desired position and release the buttons.

좌우의 팔걸이 아래에 있는 높이 조절 버튼을 누른 상태에서 본체를 들어 올리거나 내려서 원하는 높낮이로 조절해 주십시오.

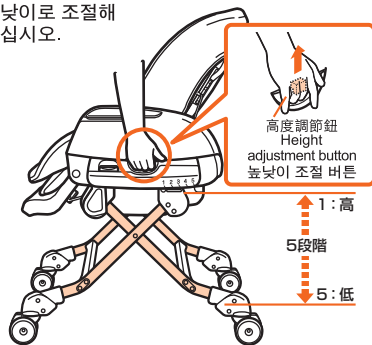

輕輕把主體提起，會令高度調節鈕操作更為輕易。
Lift the main body slightly; the height adjustment can be made more easily.
본체를 가볍게 들어 올리면, 높이를 조절이 보다 쉽습니다.

3

確認左右的高度調節標示是相同後才開始使用。
Check the left and right height indications are the same before use.
사용하시기 전에 좌우의 높이 조절 표시가 같은 위치에 있는지 확인해 주십시오.

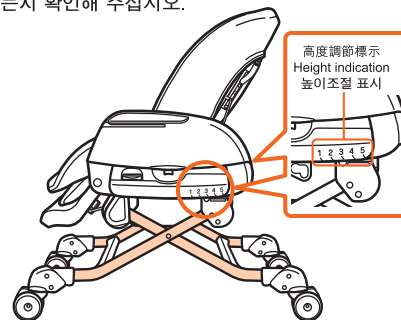

如左右高度不一致，請重新操作。
Re-adjust if the left and right height indications are not match.
좌우의 높이가 다른 경우에는 다시 조작해 주십시오.

使用方向輪 Using the swivel wheels 회전바퀴 사용방법

方向輪可於室內移動餐椅時使用。除移動餐椅時以外，請鎖上方向輪。

Swivel wheels can be used when moving the chair around. Lock the swivel wheels all the times except when moving the chair.

회전 바퀴는 제품을 이동할 때 사용할 수 있습니다. 이동하지 않을 때에는 항상 바퀴를 고정해 주십시오.

⚠️ 警告 WARNING 경고

- 方向輪是位於水平的地方上改變餐椅方向或移動而設的功能。請勿在斜坡，梯級或有段差的地方使用方向輪。
- The swivel wheels are designed to be used to change direction of the chair as well as when moving around. Do not apply the swivel wheels on slope, stairs or steps etc.
- 除了移動時以外，必須把方向輪鎖按下鎖定，以免餐椅翻倒令幼兒受傷。
- Lock the swivel wheels except when moving the chair. Otherwise the chair may tip over and baby may fall off.
- 바퀴는 제품을 이동하거나 방향을 바꿀 때 사용할 수 있습니다. 경사진 곳이나 계단, 턱이 있는 장소에서는 사용하지 마십시오.
- 제품을 이동할 때 외에는 바퀴를 잠가 주십시오. 그렇지 않으면 제품이 넘어져 아이가 다칠 수 있습니다.

⚠️ 注意 CAUTION 주의

- 移動餐椅時，請勿橫向拖動餐椅，以免對地板造成損壞。
- Do not drag the chair to the sideway when moving the chair. Otherwise it may cause damage to the floor.
- 移動餐椅時，請鎖上搖擺功能。
- Lock the swing function when moving the chair.
- 作為搖床使用時請鎖上方向輪。
- Always lock the swivel wheels when using as a swinging bed.
- 移動時請輕微提起後輪。
- Raise the rear wheels a little bit when moving the chair.
- 이동할 때에는 제품을 옆으로 끌지 마십시오. 바닥이 상할 수 있습니다.
- 제품을 이동시킬 때에는 스윙기능을 잠가 주십시오.
- 흔들 침대로 사용할 때에는 바퀴를 항상 잠가 주십시오.
- 이동시 뒷바퀴를 조금만 들어주면 됩니다.

解除時 To release 해제하는 방법

將方向輪鎖往上提起，解除輪鎖。
Lift up the swivel lock to release it.
바퀴 잠금 레버를 올려 잠금 상태를 해제합니다.

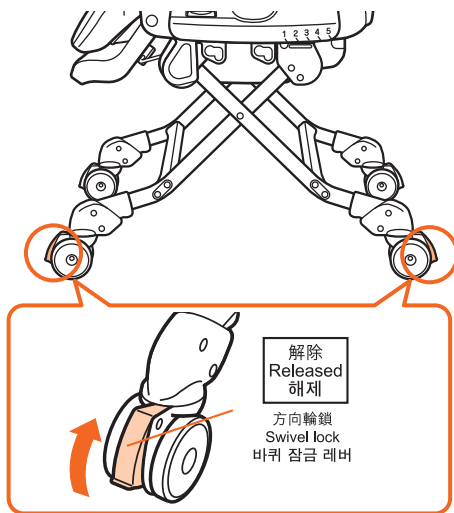

鎖定時 To lock 잠그는 방법

將方向輪鎖往下按，鎖上方向輪。
Press down to secure the swivel lock.
바퀴 잠금 레버를 내려 바퀴를 잠가줍니다.

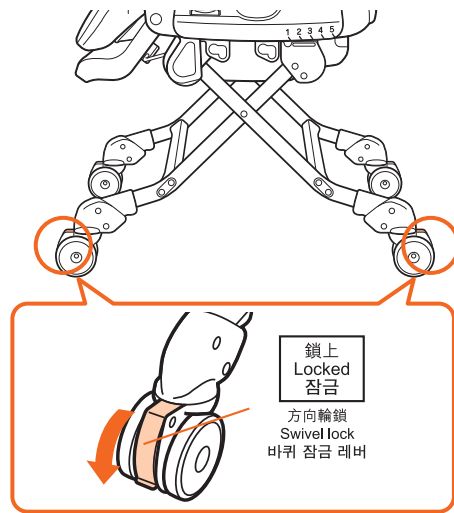

方向輪應如上圖般鎖定於外側一方。
The swivel wheel should be locked on the outer side as illustrated.
바퀴는 그림과 같이 바깥쪽에서 잠가줍니다.

使用安全帶(腰帶、中央帶、肩帶)
Using the seat belt (waist belt, crotch belt, shoulder belt)
시트벨트 사용방법(허리벨트, 가랑이벨트, 어깨벨트)

腰帶、中央帶和肩帶統稱安全帶。

Seat belt refers to the waist belt, the crotch belt and the shoulder belt.

시트벨트는 허리벨트, 가랑이벨트, 어깨벨트를 총칭합니다.

警告 WARNING 경고

- 當每次使用時，請確保扣上中央帶和腰帶。同時，18個月以下的幼兒使用時，也請確保扣上肩帶。當作簡易小床使用時（由初生~5、6個月左右），也必須使用肩帶。
- Ensure the crotch belt and waist belts are fastened in every use. For infant below 18 months old, also ensure the shoulder belts are fastened. When use as an infant bed (from newborn~5 or 6 months old), shoulder belts should be secured as well.
- 當使用搖擺功能時，請確保所有安全帶同時已扣上。
- Ensure all belts are fastened securely when using the swinging function.
- 當幼兒坐下餐椅後，必須扣好安全帶。假如未有扣好安全帶或未完全把安全帶鎖緊，有可能引致幼兒從餐椅上意外掉下的危險。即使已扣好安全帶，也要注意幼兒的突如其來的動作，以免發生意外。
- Seat belts should be fastened when child is seated. If seat belt is not worn or not secured properly, it may cause the child fall from the chair. Even though seat belt is used, please also beware of child's sudden movement to avoid accident happen.
- 讓幼兒睡在餐椅時，請確保肩膀位置正確地配合在肩帶穿孔之上。
- When the child sleeps on the chair, please lay along the shoulder to the shoulder belt outlets.
- 請勿交錯左右肩帶使用，以免對幼兒頸部造成壓迫。
- Do not cross over the shoulder belts to use which may create excessive pressure to child's neck.
- 使用時請確保加緊所有安全帶。
- 當使用搖擺功能時，請確保所有安全帶同時已扣上。
- 當幼兒坐下餐椅後，必須扣好安全帶。假如未有扣好安全帶或未完全把安全帶鎖緊，有可能引致幼兒從餐椅上意外掉下的危險。即使已扣好安全帶，也要注意幼兒的突如其來的動作，以免發生意外。
- 讓幼兒睡在餐椅時，請確保肩膀位置正確地配合在肩帶穿孔之上。
- 請勿交錯左右肩帶使用，以免對幼兒頸部造成壓迫。
- 當每次使用時，請確保扣上中央帶和腰帶。同時，18個月以下的幼兒使用時，也請確保扣上肩帶。當作簡易小床使用時（由初生~5、6個月左右），也必須使用肩帶。
- Ensure the crotch belt and waist belts are fastened in every use. For infant below 18 months old, also ensure the shoulder belts are fastened. When use as an infant bed (from newborn~5 or 6 months old), shoulder belts should be secured as well.
- 當使用搖擺功能時，請確保所有安全帶同時已扣上。
- Ensure all belts are fastened securely when using the swinging function.
- 當幼兒坐下餐椅後，必須扣好安全帶。假如未有扣好安全帶或未完全把安全帶鎖緊，有可能引致幼兒從餐椅上意外掉下的危險。即使已扣好安全帶，也要注意幼兒的突如其來的動作，以免發生意外。
- Seat belts should be fastened when child is seated. If seat belt is not worn or not secured properly, it may cause the child fall from the chair. Even though seat belt is used, please also beware of child's sudden movement to avoid accident happen.
- 當幼兒睡在餐椅時，請確保肩膀位置正確地配合在肩帶穿孔之上。
- When the child sleeps on the chair, please lay along the shoulder to the shoulder belt outlets.
- 請勿交錯左右肩帶使用，以免對幼兒頸部造成壓迫。
- Do not cross over the shoulder belts to use which may create excessive pressure to child's neck.
- 當使用搖擺功能時，請確保所有安全帶同時已扣上。
- Ensure all belts are fastened securely when using the swinging function.
- 當幼兒坐下餐椅後，必須扣好安全帶。假如未有扣好安全帶或未完全把安全帶鎖緊，有可能引致幼兒從餐椅上意外掉下的危險。即使已扣好安全帶，也要注意幼兒的突如其來的動作，以免發生意外。
- Seat belts should be fastened when child is seated. If seat belt is not worn or not secured properly, it may cause the child fall from the chair. Even though seat belt is used, please also beware of child's sudden movement to avoid accident happen.
- 當幼兒睡在餐椅時，請確保肩膀位置正確地配合在肩帶穿孔之上。
- When the child sleeps on the chair, please lay along the shoulder to the shoulder belt outlets.
- 請勿交錯左右肩帶使用，以免對幼兒頸部造成壓迫。
- Do not cross over the shoulder belts to use which may create excessive pressure to child's neck.

安全帶的安裝和解除方法/Attaching and releasing the seat belt/시트벨트 장착/분리 방법

配戴安全帶時 To attach seat belt 시트벨트 장착방법

1. 讓孩子坐在餐椅使其肩膀左右與肩帶貼合。
Seat the child into the parenting station and fit the shoulder belts on the child's left and right shoulder. 유아차에 아이를 태운 후에는 안전벨트가 제대로 채워져 있는지 확인해 주세요.

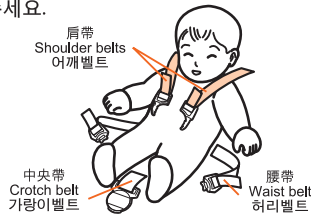

3. 抽出中央帶扣，把已經疊在一起的肩帶和腰帶扣插入中央帶扣的左右，並確認有發出"咔嚓"聲。
Draw out the crotch buckle, and insert the shoulder and the waist buckle which had been piled up, into the right and left of the crotch buckle, and confirm a "click" sound is heard. 5점 식 벨트를 체결 시에는, 가랑이 벨트 버클의 좌, 우측의 구멍에 합체 된 어깨벨트와 허리벨트를 "딱" 소리가 날 때까지 삽입해 주십시오.

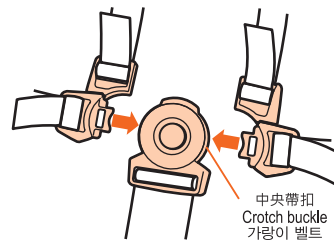

2. 把肩帶扣跟腰帶扣疊起來。
Piled up the shoulder belt buckle with the waist belt buckle. 어깨 벨트와 허리벨트를 먼저 합체시켜 주십시오.

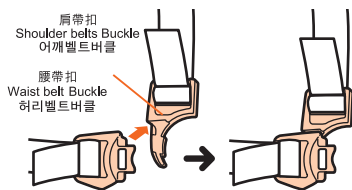

4. 拉動肩帶和腰帶確認沒有鬆開。
Pull the shoulder and the waist belt to confirm that they are not loosen. 벨트를 체결 후에는 어깨벨트와 허리벨트를 당겨본 후 느슨하게 채워져 있지 않았는지 확인해 주십시오.

解除安全帶時 To release seat belt 시트벨트 해제하기

按下安全帶扣的按鈕
Press on the buckle button.
버클버튼을 누릅니다.

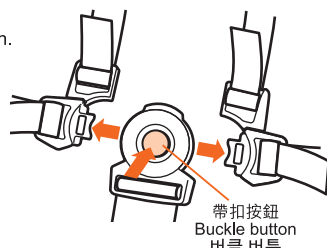

- 調節安全帶至適當長度，以免幼兒跌出。
- 如調節安全帶長度時解下插扣片，請參照第26頁「安裝到肩、腰帶的插扣片上」重新安裝。
- 有關安全帶的使用方法請參照第2頁「使用方法一覽表」。
- Adjust the seat belt to proper length. Otherwise, the child may fall from the chair.
- In case the insert plastics have been released while adjusting the seat belt, please restore the insert plastics properly referring to P.26 "Attaching the insert plastics".
- Refer to P.2 "Guidelines to use" for proper usage of seat belt.
- 아이에게 맞도록 적절한 길이로 시트벨트를 조절해 주십시오. 그렇지 않으면 아이가 떨어질 위험이 있습니다.
- 시트벨트 조절 시 삽입클립이 빠질 경우 26 페이지의 "허리벨트 길 이주절 클립 설치방법" 부분을 참고하여 다시 장착하여 주십시오.
- 시트벨트의 적절한 사용방법은 2페이지의 "사용방법"을 참고하여 주시기 바랍니다.

使用安全帶(腰帶、中央帶、肩帶)
Using the seat belt (waist belt, crotch belt, shoulder belt)
시트벨트 사용방법(허리벨트 가랑이벨트 어깨벨트)

調節安全帶長度/Adjusting the length of seat belt/시트벨트 길이 조절

警告 WARNING 경고

- 請配合幼兒體形調節安全帶至適當長度以免使用時幼兒意外跌落。
- 每次改變靠背角度時，請重新調節安全帶，以免使用時幼兒意外跌落，而令鬆脫的安全帶纏在幼兒頸項之上。
- 調節後嘗試拉動肩帶和腰帶，確認安全帶已經鎖定。
- 為了防止孩子跌落，孩子乘坐時必須繫上安全帶。
- Adjust the seat belt to proper length according to child's body size. Otherwise, the child may fall from the chair during use.
- Re-adjust the seat belt again every time after changing the backrest angle. Otherwise, the child may fall from chair accidentally while in use, and may get caught around by the seat belt.
- Try to pull the seat belt to check if they are secured.
- Avoid serious injury from falling or sliding out. Always use seat belt.
- 시트벨트의 길이는 아기의 몸에 맞춰 조절해 주십시오. 그렇지 않을 경우 아기가 떨어질 위험이 있습니다.
- 등받이 각도를 조절한 후에는 시트벨트의 길이를 다시 조절해 주십시오. 느슨해서 아기가 떨어지거나 너무 조여져서 아기의 목을 조일 수 있습니다.
- 시트벨트를 당겨 안전하게 채웠는지 확인하여 주십시오.
- 사고를 예방하기 위해 아이가 유모차를 사용할 때에는 항상 안전벨트를 사용해 주십시오.

調節肩、腰帶 Adjusting the waist belt 허리 벨트 길이 조절 방법

肩帶、腰帶扣的安全帶扣孔(A,B,C)
Belt loop (A,B,C) of the shoulder and the waist belt buckle.

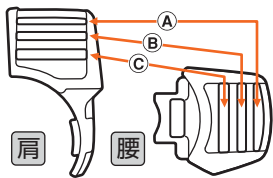

1. 收緊時，將腰帶的前端位置往圖示箭頭方向拉。

Pull the waist belt tip as shown direction. 그림과 같은 방향으로 어깨 벨트를 잡아 당겨 줍니다.



2. 延長時，將腰帶表側往①箭頭方向解下出來，然後再將腰帶向內側②箭頭方向拉出。

Loose and pull out the waist belt in the front as shown direction, then pull it inward to extend the length as shown direction.

벨트의 끝부분을 그림과 같이 ①의 방향으로 밀어 풀어준 뒤, 벨트를 그림과 같이 ②의 방향으로 당겨 주면 벨트 길이가 조절 됩니다.



肩帶前端碰到孩子的臉附近時或者被孩子拉玩時，可以穿過肩帶扣孔C部分。

Put the belt tip through the belt loop C of the shoulder buckle when the tip of the shoulder belt comes near to the child's face or being played by a child.

벨트의 끝부분을 어깨 벨트 고리의 C 부분으로 통과시킨 후 아기의 얼굴에 가까운 부분까지 삽입 되도록 해 주십시오.



警告 WARNING 경고

- 請在調節肩帶、腰帶的長度時留下3cm以上的前端。在使用時，如肩帶、腰帶鬆脫，小孩會有掉落的危險。安裝後，請用力拉肩帶/腰帶以確認帶扣部份有否鬆開。
- Please adjust the length of the shoulder/ the waist belt to remain at least 3cm for the tip of belt. The child might fall if the shoulder/ the waist belt got loosen during use. Please check all the buckles by pulling the shoulder/ the waist belt strongly after installation.
- 어깨 벨트와 허리 벨트의 길이를 조절할 때는 최소 3cm이상의 여유를 남겨 주십시오. 벨트를 너무 느슨하게 채웠을 시에는 낙상사고의 위험이 있습니다. 사용전에 벨트 체결부분을 세게 당겨 올바르게 장착이 되었는지 확인해 주십시오.

調節中央帶長度 Adjusting the length of crotch belt 가랑이벨트 길이 조절

1. 從座墊抽出胯帶，從底座墊上抽出胯帶。「拆除椅墊」(參考第24頁)
2. ① 拉出想調節的長度。
3. 想把帶扣伸延時，把 ② 帶扣端往外方拉。想縮短帶扣時，把 ③ 部份往外方拉。
1. Pull up a crotch belt from seat cushion and remove the crotch belt from the base seat. Refer to P. 24 "Remove seat cushion"
2. ① Pull out the length to be adjusted.
3. To extend the strap, hold buckle end ② and pull towards the indicated direction. To shorten the strap, hold ③ and pull towards the indicated direction.
1. 본체에서 베이스 시트 앞쪽 끝을 빼낸 후 베이스 시트에서 가랑이벨트를 빼내 줍니다. 24페이지 '시트쿠션 탈착방법'을 참고해 주십시오.
2. ① 방향으로 당겨 길이를 조절해 주십시오.
3. 가랑이 벨트를 길게 할 때에는 ② 버클을 당겨 줍니다. 가랑이 벨트를 짧게 할 때에는 ③ 버클을 당겨 줍니다.

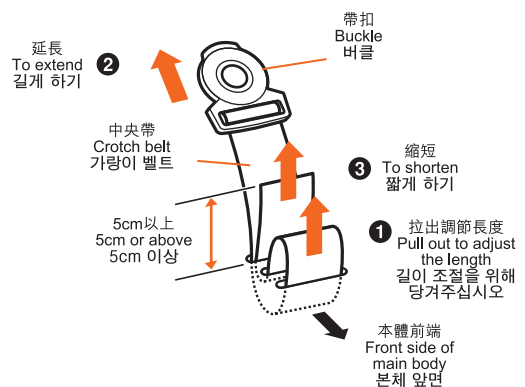

● 中央帶前端必須保留5cm以上的長度。Keep at least 5cm at the tip of the belt. 벨트의 끝은 적어도 5cm를 남겨 두시기 바랍니다. 본체의 앞면으로 부터 최소 5cm 이상의 공간을 유지해 주십시오.

注意 CAUTION 주의

- 插扣不能從中央帶上拆下。Buckle cannot be removed from the crotch belt. 버클은 가랑이벨트에서 뺄 수 없습니다.

調節肩帶長度 Adjusting the length of shoulder belt 어깨벨트 길이 조절

調節於本體/Adjusting at the main body/본체 조절

1. ① 拉出想調節的長度。
2. 想伸延時，把 ② 帶端部份往外方拉。
想縮短時，把 ③ 帶端部份往外方拉。
1. ① Pull out the length to be adjusted.
2. To extend the strap, hold ② and pull toward the indicated direction.
To shorten the strap, hold ③ and pull toward the indicated direction.
1. ① 방향으로 당겨 길이를 조절합니다.
2. 어깨벨트를 길게 할 때에는 ② 을 잡고 그림과 같은 방향으로 당겨줍니다.
어깨벨트를 짧게 할 때에는 ③ 을 잡고 그림과 같은 방향으로 당겨 줍니다.

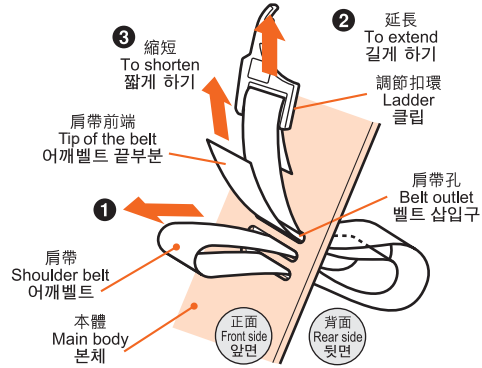

有關肩帶的安裝/拆除，請參照第25頁。
For attaching/removing shoulder belt, please refer to P.25.
어깨벨트 장착/탈착 방법은 25페이지를 참고해 주십시오.

警告 WARNING 경고

- 按照美國ASTM標準
在任何時間幼兒使用餐椅時應確保扣好安全帶，本小桌設計不是用作固定幼兒在餐椅上。建議能挺直自坐的幼兒使用此餐椅。
- According to ASTM standard
THE CHILD SHOULD BE SECURED IN THE HIGH CHAIR AT ALL TIMES BY THE RESTRAINING SYSTEM, EITHER IN THE RECLINING OR UPRIGHT POSITION. THE TRAY IS NOT DESIGNED TO HOLD THE CHILD IN THE CHAIR. IT IS RECOMMENDED THAT THE HIGH CHAIR BE USED IN UPRIGHT POSITION ONLY BY CHILDREN CAPABLE OF SITTING UPRIGHT UNASSISTED.
- ASTM 규정에 따라
제품을 사용할 때에는 항상 아이에게 안전벨트를 착용시켜 주십시오. 트레이는 의자에 아이를 고정시키기 위해 고안되지 않았습니다. 하이체어는 아기 스스로 앉을 수 있을 때에만 사용하는 것을 권장합니다.

- 每次改變斜躺角度時，肩帶長度將會改變。請重新調節安全帶。
Shoulder belt length change upon changing of backrest position. Re-adjust the seat belt again every time after changing the backrest angle.
어깨벨트의 길이는 등받이 위치에 따라 달라집니다. 등받이 각도를 조절한 후에는 어깨벨트를 다시 조절해 주십시오.
- 安全帶和幼兒之間，應可放進1-2隻成人手指左右的寬度。
Leave a gap of around an adult's about one to two fingers in between the seat belt and the child's body.
카시트의 벨트를 아이에게 채울 경우 벨트와 아이 사이에 어른손가락 한개 또는 두개가 들어갈 정도의 공간을 확보해 주십시오.
- 當18個月以上的幼兒使用餐椅時，請將肩帶收起於底坐墊內。
When use as a baby chair for child over 18 months old, store the shoulder belts underneath the base seat.
18개월 이상의 아기가 베이비체어로 사용할 때에는 어깨벨트를 베이스 시트 안쪽에 보관해 주십시오.

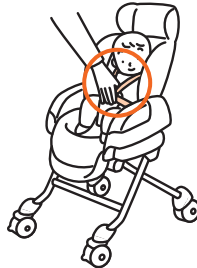

安裝小桌 Attaching the table 테이블 설치방법

小桌可配合幼兒成長，前後作出三段調節。

Table can be adjusted to 3 different positions according to child's growth stage.

테이블은 아기의 성장에 맞춰 3단계로 조절할 수 있습니다.

警告 WARNING 경고

- 提起餐椅時請勿手執小桌搬動，以免小桌意外鬆脫令主體跌落。
- 小桌是不能固定幼兒的，請使用安全帶。
- 請小心看護幼兒，切勿讓幼兒將手指伸進主體側面上的槽溝內以免引致受傷。
- 請勿站在小桌上，或拍打小桌，以免引致餐椅損壞。
- 請配合幼兒成長適當調節小桌的位置。
- Do not hold on the table when lifting the chair. Otherwise, the table may get detached accidentally and cause the chair to fall off.
- Table cannot secure the child on the chair so please use seat belt.
- Do not let child expose its fingers in the slots at the sides of the main body. Otherwise, they may get pinched.
- Do not stand on the table or hit the table. Otherwise, the chair may be fallen or the table may be damaged.
- Adjust the table position to fit the child's body.
- 본체를 들어 올릴 때에는 테이블을 들지 마십시오.
- 테이블이 분리되어 본체가 떨어질 수 있습니다.
- 테이블로는 아기를 지탱할 수 없습니다. 반드시 시트벨트를 사용해 주십시오.
- 아기가 본체 측면의 테이블 삽입 홈에 손가락을 집어 넣으면 다칠 위험이 있습니다.
- 테이블 위에 서거나 충격을 가하지 마십시오. 테이블이 떨어지거나 손상될 수 있습니다.
- 아기의 몸에 맞춰 테이블의 위치를 조절해 주십시오.

注意 CAUTION 주의

- Dacco plus 內墊和小桌不能同時使用。
- Dacco Plus cannot use with table at the same time .
- Dacco plus 패드와 테이블은 동시에 사용할 수 없습니다.

1. 將小桌兩側的小桌鎖往外側拉。
 2. 對準主體側面的小桌插槽將小桌放入。
 3. 小桌可作出三段調節。
 4. 輕輕前後搖動小桌，確認牢固後才開始使用。
1. Pull out the table lock lever on each side.
 2. Match with the slots on the main body and insert the table.
 3. Table can be adjusted to 3 different positions.
 4. Make sure the table is well secured by slightly move before use.
1. 양쪽의 테이블 잠금 레버를 당겨주십시오.
 2. 본체와 테이블 삽입 홈에 테이블을 맞춰 끼워 주십시오.
 3. 테이블은 3단계로 조절할 수 있습니다.
 4. 사용하기 전에 테이블이 잘 고정되었는지 확인하여 주십시오.

拆除小桌 Detaching the table 테이블 해체 방법

拆除小桌時，將左右兩方的小桌鎖往外側拉出，便能拆除小桌。
Pull out the table lock lever on each side to remove the table from the chair.
테이블 양쪽의 테이블 잠금 레버를 당겨주십시오.

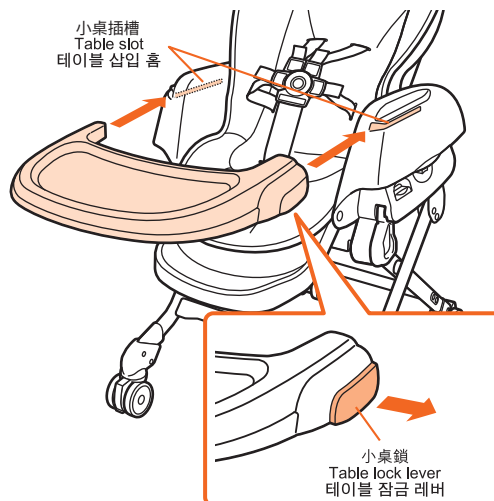

安睡遮光篷的使用方法 How to use the large canopy 캐노피

本產品可用於遮擋室內光線。
The product can shelter you from interior light.
실내에서 빛을 차단하고 싶을 때 사용합니다.

當因傾斜等原因導致安睡遮光篷觸碰到兒童頭部時，
請將安睡遮光篷拆除。
If the large canopy gets in contact with the child's head due to tilt or any other reasons, please remove the canopy.
등받이 각도를 세우거나, 캐노피가 아이 머리에 닿을 때에는 캐노피를 분리하십시오.



打開或關閉安睡遮光篷時，請注意兒童的手指和手，否則可能會夾到手指和手。
Pay attention to the fingers or hands of the child when open or close the large canopy, Otherwise the fingers or hands may be clamped.
캐노피를 펼치거나 접을 때 아이의 손이 끼이지 않도록 주의해 주십시오.

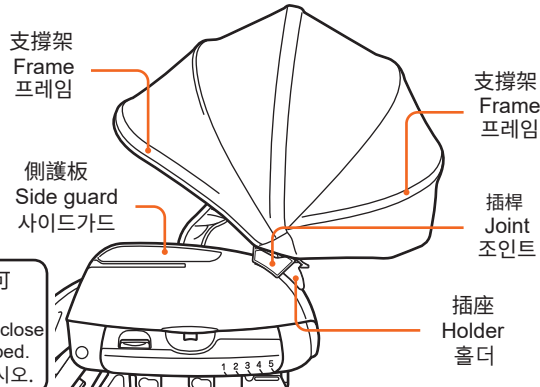

安睡遮光篷的安裝方法 Installation of large canopy 캐노피 설치 방법

- | | | |
|--|--|---|
| <ol style="list-style-type: none"> ❶ 將安睡遮光篷摺小。 ❷ 將插桿對準側面護罩部位的插口。 ❸ 請用力插入並固定，並使插桿下端的鉤子鉤住插座的突出部分。 | <ol style="list-style-type: none"> ❶ Fold the large canopy. ❷ Align the joint with the holder of the side guard. ❸ Completely insert the latch at the lower end of the joint, until it hooks and fixes up the convex section of the holder. | <ol style="list-style-type: none"> ❶ 캐노피를 작게 접어 ❷ 조인트를 사이드가드 홀더에 맞춘 후 ❸ 조인트 하단의 후크가 홀더 돌출부에 걸릴 때까지 꽂아 고정합니다. |
|--|--|---|

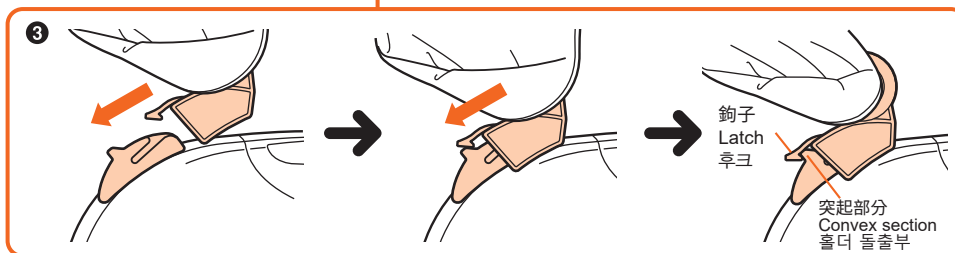
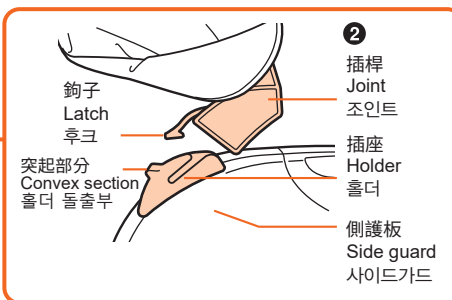
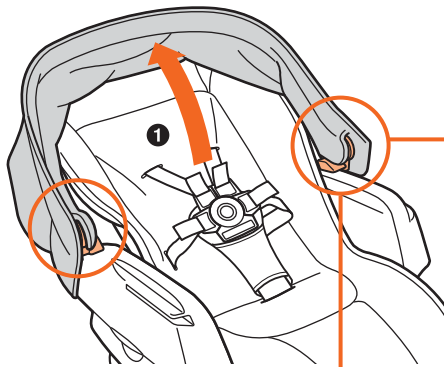

安睡遮光篷的拆除 Detaching the large canopy 캐노피 분리 방법

- ❶ 將安睡遮光篷摺小。
Fold the large canopy.
캐노피를 작게 접어
- ❷ 用手指拉住接頭下端的鉤子。
Pull the claw at the lower end of the joint with your fingers.
조인트 하단의 후크를 손가락으로 당겨
- ❸ 將鉤子從插桿上拆下。
Remove the latch from the holder.
홀더에서 분리합니다.

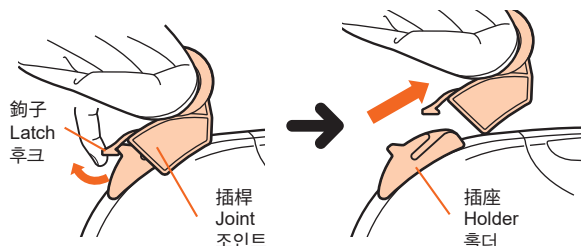

安睡遮光篷的使用方法
How to use the large canopy
 캐노피

安睡遮光篷的打開方法
How to open the large canopy
 캐노피 펼치는 방법

抓住安睡遮光篷支撐架的底部，將其輕輕拉開。
 請調節至適合的位置。

To adjust the position, hold the base section and tilt the canopy back and forth to an appropriate angle.

캐노피 프레임의 끝 부분을 잡고 살짝 펼칩니다.
 사용하고 싶은 위치에 세워주십시오.

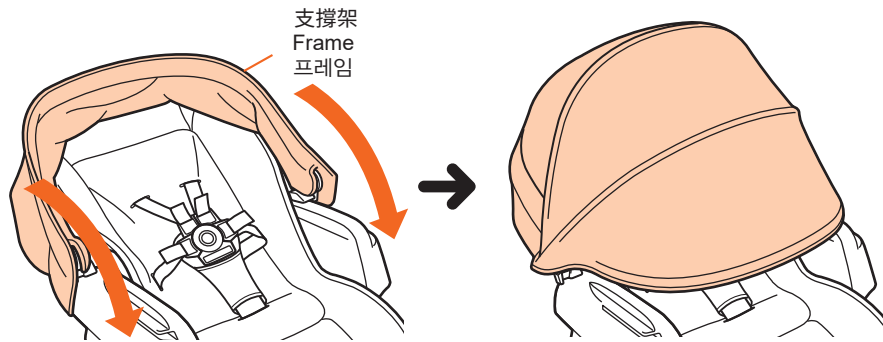

安睡遮光篷的關閉方法
How to close the large canopy
 캐노피 접는 방법

抓住安睡遮光篷支撐架的底部，將其輕輕摺合。

Hold the base of the large canopy's frame and gently close it.

캐노피 프레임의 끝 부분을 잡고 살짝 접습니다.

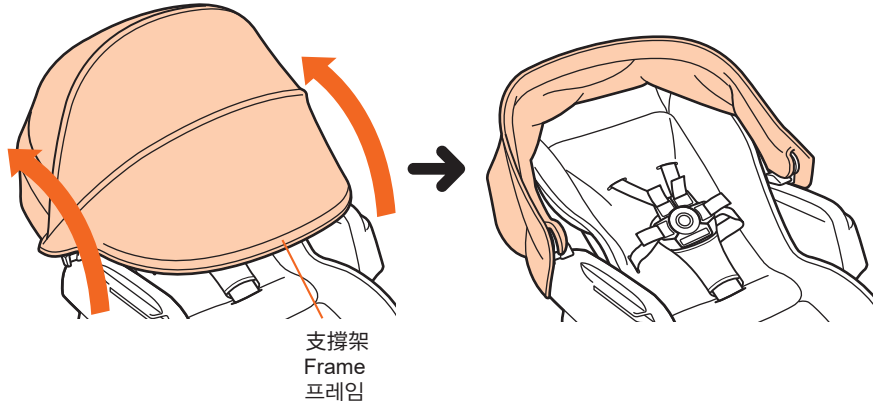

⚠️ 警告 WARNING 경고

- 安睡遮光篷應由成人組裝。
 Large canopy should be assembled by adult.
 대형 캐노피는 성인이 조립해야 합니다.

調節斜躺角度 Adjusting the backrest angle 등받이 각도 조절 방법

靠背跟腳踏是連動式設計的，可調節至5個角度。

The backrest is designed interlocking with the step and can be adjusted to 5 different angles.

등받이는 발받침이 연동되어 5단계로 조절할 수 있습니다.

請注意 Please note 주의사항

請將靠背設置最平躺角度，讓剛出生的初生嬰兒或讓頸部還未完全發育的幼兒(約2~3個月大)使用。

Please use the most reclined angle for baby from newborn to around 2 ~ 3 months old baby, whose neck muscle is not yet developed.

신생아부터 생후 2, 3개월까지의 목을 가누지 못하는 아기는 등받이를 최대한 눕힌 상태에서 사용해 주십시오.

警告 WARNING 경고

- 調節靠背的角度後，必須重新調節安全帶的長度，以免幼兒意外跌出座椅而令安全帶纏住幼兒頸部而構成危險。
- 調節斜躺角度必須使用斜躺調節桿。
- 當幼兒坐在餐椅上而需要躺下靠背時，必須先把肩帶鬆開。調節好斜躺角度後，再重新調節肩帶至合適的長度。
- Re-adjust the seat belt again after changing the backrest angle. Otherwise, the child may fall from the chair accidentally while in use, and the seat belt may get caught around child's neck when slipping.
- Use the reclining adjustment lever when adjusting the backrest position.
- If child is on the chair, shoulder belts must be loosened when reclining the backrest position. After reclining, re-adjust the length of shoulder belts again.
- 등받이 각도를 바꾼 후에는 시트벨트를 다시 조절해 주십시오. 아기가 떨어지거나 미끄러져 아기의 목을 조일 수 있습니다.
- 등받이 위치를 조절할 때에는 리클라이닝 레버로 조절해 주십시오.
- 아기를 태운 채 등받이 위치를 변경할 때에는 어깨벨트를 느슨하게 풀어주십시오. 등받이 각도를 조절 한 후에는 어깨벨트를 다시 조절하여 주십시오.

注意 CAUTION 주의

- 除調節斜躺角度以外，必須鎖上靠背鎖。
- 調低靠背時，連動的腳踏向前伸出。操作前請確認餐椅前方沒有障礙物。
- Keep the backrest lock secured except when adjusting the backrest position.
- The interlocked step will extend to the front automatically when lowering the backrest. Make sure there is no obstacle in front of the chair beforehand.
- 등받이 위치를 조절할 때 외에는 리클라이닝 잠금 레버를 잠가 주십시오.
- 리클라이닝 조작 시 등받이를 높이면 발 받침이 연동해서 앞으로 나옵니다. 조작을 하기 전 앞에 장애물이 없는지 확인하여 주십시오.

警告 WARNING 경고

按照美國ASTM標準

在任何時間幼兒使用餐椅時應確保扣好安全帶，本小桌設計不是用作固定幼兒在餐椅上。建議能挺直自坐的幼兒使用此餐椅。

According to ASTM standard THE CHILD SHOULD BE SECURED IN THE HIGH CHAIR AT ALL TIMES BY THE RESTRAINING SYSTEM, EITHER IN THE RECLINING OR UPRIGHT POSITION. THE TRAY IS NOT DESIGNED TO HOLD THE CHILD IN THE CHAIR. IT IS RECOMMENDED THAT THE HIGH CHAIR BE USED IN UPRIGHT POSITION ONLY BY CHILDREN CAPABLE OF SITTING UPRIGHT UNASSISTED.

ASTM 규정에 따라

제품을 사용할 때에는 항상 아이에게 안전벨트를 착용시켜 주십시오. 트레이는 의자에 아이를 고정시키기 위해 고안되지 않았습니다. 하이체어는 아기 스스로 앉을 수 있을 때에만 사용하는 것을 권장합니다.

1

先將靠背鎖的鎖定狀態解除。
Turn the reclining lock to release the backrest.
등받이의 리클라이닝 잠금 레버를 돌려서 해제해 줍니다.

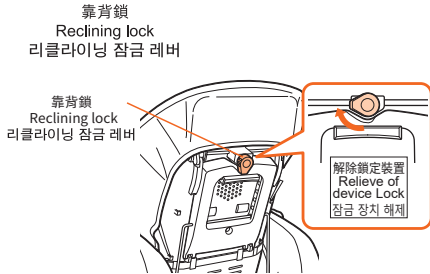

2

按下靠背鎖凹下的部分，將斜躺調節桿往後拉。
Press the intruded part on the reclining lock with the thumb and pull out the reclining adjustment lever.
엄지 손가락으로 리클라이닝 잠금 장치를 누르면서 리클라이닝 레버를 당겨 줍니다.

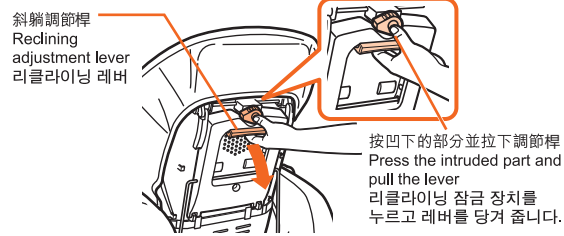

3

拉下靠背，選擇要使用的角度。
Lower the backrest to the preferred position.
사용하고자 하는 위치로 등받이를 조절합니다.

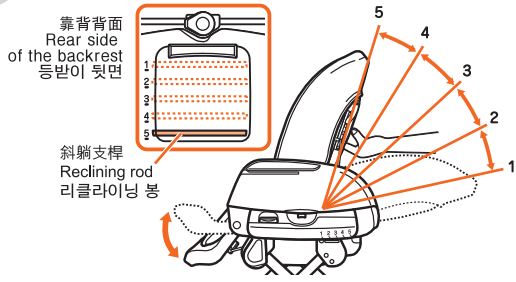

請確定斜躺支撐已經卡在溝槽之中。
Ensure the reclining rod clicks into place.
리클라이닝 봉이 홈에 들어가 있는지 확인해 주십시오.

4

按回斜躺調節桿，將靠背鎖復原鎖定狀態。
Restore the reclining adjustment lever, turn and lock the reclining lock.
리클라이닝 레버를 원상태로 되돌리고, 리클라이닝 잠금 레버를 돌려 잠가 줍니다.

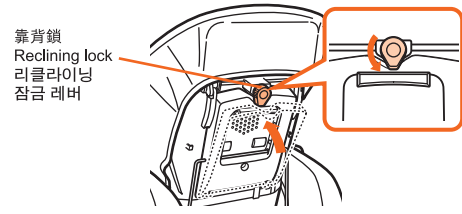

- 不能單獨移動靠背和腳踏。
請稍微推座墊的後部來檢查斜躺桿是否被固定。
- Can not move the backrest and footstep separately. Please check that if the reclining rod is being fixed by pushing the back of the seat cushion slightly.
- 발받침과 등받이는 각각 따로 움직일 수 없습니다. 등판을 천천히 밀어 본 후 등받이 각도 고정장치가 제대로 작동되고 있는지 확인해 주십시오.

使用搖擺功能 Using as a swinging bed 스윙(흔들) 기능 사용방법

使用搖擺功能前，必須先把方向輪鎖定。

Before using the swing function, ensure to lock the swivel wheels.

스윙 기능을 사용하기 전에는 반드시 바퀴를 잠가 주십시오.

⚠️ 警告 WARNING 경고

- 當幼兒坐下餐椅後，必須扣好安全帶。
- 當作簡易小床時(請參考第2頁的靠背角度①②使用)，適合由初生~5、6個月左右(包括幼兒衣服計算體重在2.5kg~8kg以下；身長在70cm以下)。
- 請勿激烈地搖擺本產品。
- 搖擺功能必須由成人操作。建議連續使用搖擺功能時間為15分鐘，切勿超過15分鐘。
- 搖擺功能只限在睡床角度使用。請勿在座椅的角度下(請參考第2頁靠背角度③④⑤)使用搖擺功能。在座椅的角度使用搖擺功能，會有可能夾到幼兒手足，又或者令幼兒上落餐椅時不穩定。尤其是幼兒在椅上嬉戲時，會有可能令其由座椅上掉落。
- 請勿讓幼兒把餐椅當作鞦韆般玩耍，以免引致餐椅意外翻倒令幼兒從椅上掉下。
- 包括幼兒衣服計算，體重在8kg以上請勿繼續使用搖擺功能。
- Seat belts should be fastened when child is seated.
- When using as an infant bed (please refer to P.2 guideline to use backrest position ① & ②), applicable to newborn~5 or 6 months old (infant weight should be 2.5kg~8kg or below including clothes; height should be 70cm or below).
- Do not swing the bed violently.
- Swinging must be done by adult. The recommended maximum continuous usage is 15 minutes. Do not swing more than 15 minutes continuously.
- Do not activate swing when backrest is in upright baby chair positions (refer to P.2 backrest angle ③④⑤), otherwise the chair may pinch on baby's hands or legs. Do not allow baby to play on chair or it may fall off in accident.
- Do not allow child to play the chair as a swing. Otherwise, the chair may tip over and cause the child fall from it.
- 아기를 앉힐 때에는 반드시 어깨벨트를 채워 주십시오.
- 침대(2페이지 리클라이닝 위치 ① & ②)는 신생아부터 5,6개월까지 사용할 수 있습니다. (아기의 의복을 포함한 하중제한 2.5kg~8kg 이며, 신장 70cm 까지입니다.)
- 침대를 심하게 흔들지 마십시오.
- 스윙 작동은 보호자가 해 주십시오. 스윙시간은 15분 정도가 적당합니다. 그 이상 장시간 사용은 피해 주십시오.
- 등받이 각도를 세운 상태(2페이지 리클라이닝 위치 ③④⑤)에서는 스윙 기능을 사용하지 마십시오. 아기의 손이나 발이 틈새에 끼일 수 있습니다. 아기가 제품 위에서 장난을 치지 않도록 주의해 주십시오. 아이가 떨어질 수 있습니다.
- 아기가 그네처럼 여기며 놀지 않도록 주의해 주십시오. 제품이 넘어지거나 아이가 떨어질 수 있습니다.

⚠️ 注意 CAUTION 주의

- 只可以在水平位置使用搖擺功能(非水平的地面有可能令搖擺無法正常運作)。
- 讓幼兒睡在餐椅時，請確保肩膀位置正確地配合在肩帶穿孔之上。
- 對於剛出生的初生兒至頸部還未完全發育的幼兒(約2~3個月大)使用搖擺功能時請將靠背設置在最平躺的位置。
- 哺乳後30分鐘以內切勿使用搖擺功能，以免嬰兒吐奶。
- 在靠背垂直的狀態下擺動，幼兒會向前傾或頭部搖晃。請做到這點。
- 使用搖擺功能時，注意嬰兒的反應。如果發覺任何異常情況，請立刻中止使用。
- 使用搖擺功能時主體會作前後方向的擺動。請先確認餐椅前後沒有障礙物後才開始使用。
- 切勿在餐椅摺合的狀態使用搖擺功能。
- Apply swing function only on a flat surface (Slope or other surfaces may cause the swing to malfunction).
- When seating the child, ensure child's shoulders are positioned at the shoulder belt outlets.
- Use as a swinging bed with a full reclined backrest for a newborn to 2~3 months old baby whose neck muscle is not yet developed.
- When one swing in the state of standing the backrest, a child will lean forward or the head will wobble. Please make it.
- Do not use swinging function in 30 minutes after feeding that may cause the baby to vomit.
- Pay attention to the baby when using the swinging function. Stop using immediately when any abnormal situation is found.
- The main body will swing forward and backward when using the swinging function. Ensure there is no obstacle near the chair before use.
- Do not use the swinging function in the folded position.
- 스윙 기능은 평평한 바닥에서 사용하십시오 (경사진 곳이나 평평하지 않은 장소는 오작동을 일으킬 수 있습니다.)
- 아기를 눕힐 때에는 어깨벨트 삽입구를 아기의 어깨 위치에 맞는지 확인하여 주십시오.
- 목을 가누지 못하는 신생아부터 생후 2, 3개월의 아기를 태우고 스윙기능을 사용할 때에는 등받이 위치를 가장 높은 상태에서 사용해 주십시오.
- 30분 이내에 수유한 아기에게는 스윙기능을 사용하지 마십시오.
- 스윙기능을 사용할 때에는 주의 기울여 주십시오. 이상이 발견되면 사용을 즉시 멈춰 주시기 바랍니다.
- 스윙기능을 사용할 때 본체가 앞으로 움직일 수 있습니다. 사용하기 전에 제품 앞뒤에 장애물이 없는지 확인하여 주십시오.
- 수납상태에서는 스윙기능을 사용하지 마십시오.

請勿將餐椅放在有段差或水平以外的地面使用。
※非水平或有段差的地面有可能令搖擺功能無法正常運作。

Do not place the chair on steps or places which are not flat.
※Slope or other surfaces may cause the swing to malfunction.

계단이나 평평하지 않은 곳에서는 사용하지 마십시오.
※ 경사진 곳이나 평평하지 않은 곳에서는 스윙 기능이 제대로 작동하지 않을 수 있습니다.

1

按下4個方向輪鎖，將方向輪鎖定。
Press down the 4 swivel locks to lock the swivel wheels.
바퀴 잠금 레버를 눌러 4 개의 바퀴를 모두 잠가주십시오.

請參考第10頁「使用方向輪」。
Refer to P.10 "Using the swivel wheels".
10페이지 '회전 바퀴 사용방법'을 참조하시기 바랍니다.

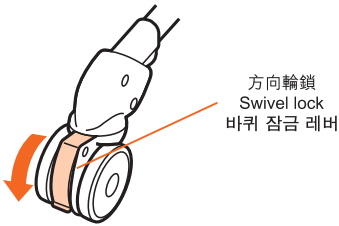

2

將靠背設定在平躺角度①或②。
Set the backrest at the reclined position ① or ②.
등받이를 리클라이닝 위치 ① 또는 ②로 조절합니다.

請參考第18頁「調節靠背角度」。
Refer to P.18 "Adjusting the backrest angle".
18 페이지 '등받이 각도 조절방법'을 참조하시기 바랍니다.

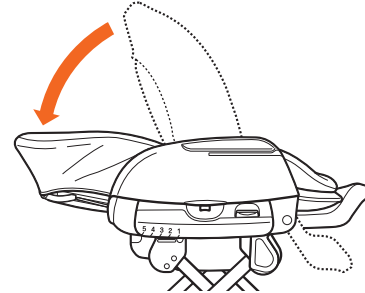

3

讓幼兒躺下，扣上安全帶。
Lay down the child, and fasten the seat belt.
아기를 눕히고 시트벨트를 채워줍니다.

當幼兒躺下時，應躺於餐椅的中央，並把肩帶的位置調整至合適幼兒的肩膀。
When child lay down on the infant bed, the position of shoulder belts should be fit to the shoulders and child should lie down at the centre of the bed.
아기를 눕힐 때 어깨벨트 삽입구에 아기의 어깨가 맞도록 중앙으로 눕혀 주십시오.

5

用手按著靠背慢慢搖動主體。
Push the backrest slowly and gradually.
등받이를 손으로 천천히 밀어 흔들여 줍니다.

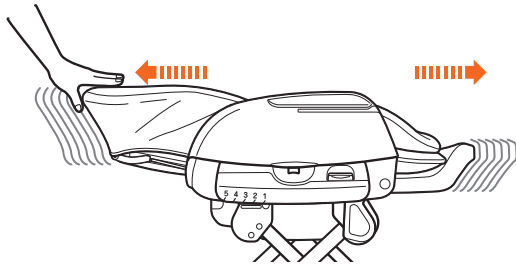

- 當不使用搖擺功能時，請將搖擺鎖按回鎖定位置。
- When not using the swinging function Restore the swing lock when the swinging function is not in use.
- 스윙 기능을 사용하지 않을 때 스윙 기능을 사용하지 않을 때에는 스윙 잠금 레버를 눌러 잠가 주십시오.

4

將側護板下方的搖擺鎖拉出作解除。
Pull out the swing lock on the lower side of the side guard and release it.
사이드 가드 아래쪽에 있는 스윙 잠금 레버를 당겨 풀어주십시오.

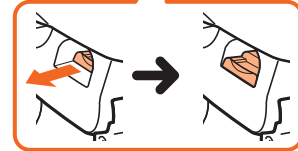
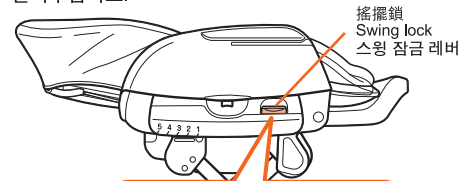

使用收合桿 Using the folding lever 수납레버 사용방법

餐椅摺疊後體積細小，方便收藏。

The chair can be folded to a compact size for easy storage.

제품을 보관할 때 콤팩트한 사이즈로 수납할 수 있습니다.

警告 WARNING 경고

- 當幼兒坐在餐椅時，切勿操作收合桿，以免令幼兒從椅上掉下。
- 收合桿必須由成人操作。
- Do not operate the folding lever when baby is seated. Otherwise, it may cause the child fall from the chair.
- Folding lever should be operated by adult.
- 아기를 태운 채로 수납레버를 조작하지 마십시오. 아이가 떨어져 다칠 위험이 있습니다.
- 수납레버의 조작은 반드시 보호자가 해주십시오.

注意 CAUTION 주의

- 操作收合桿前，請先拆除收納箱。
- 切勿在餐椅摺疊的狀態使用搖擺功能。
- 操作收合桿作調低餐椅高度時，小心意外夾傷手腳等。此外，由於操作時腳輪會前後移動，請小心注意腳邊的安全。
- 請勿在摺疊的狀態移動餐椅，以免刮花地面。
- 除非是需要把餐椅摺疊，否則請勿使用收合桿。
- Do not use the chair when it is in folded position.
- Beware of your hands and etc. when folding the chair. Also, beware your feet in case the wheels may move forward or backward when folding the chair.
- Do not drag the folded chair to the floor. Otherwise it may cause damage to the floor.
- Other than folding the chair, do not use the folding lever.
- 수납을 위한 위치에서 제품을 사용하지 마십시오.
- 제품을 수납할 때 손과 발 등을 주의해 주십시오. 바퀴가 앞으로 움직여 발이 끼일 수 있습니다.
- 수납한 상태에서 제품을 끌지 마십시오. 바닥이 긁혀 손상될 수 있습니다.
- 제품을 수납할 때 외에는 수납레버를 사용하지 마십시오.

1

- 將靠背設置在最平躺的位置。
Set the backrest at the most reclined position.
등받이를 가장 눕힌 상태로 해주십시오.

請參考第18頁「調節斜躺角度」。
Refer to P.18 "Adjusting the backrest angle".
자세한 사항은 18 페이지 "등받이 각도 조절방법"을 참고해 주시기 바랍니다.

- 將方向輪鎖定。
Lock the swivel wheels.
바퀴를 고정해 주십시오.

請參考第10頁「使用方向輪」。
Refer to P.10 "Using the swivel wheels".
자세한 사항은 10페이지 "회전 바퀴 사용방법"을 참고해 주십시오.

- 將主體高度調至最低。
Set the height of main body to the lowest position.
본체의 위치를 가장 낮은 위치로 해 주십시오.

請參考第9頁「調節餐椅高度」。
Refer to P.9 "Adjusting height of chair".
자세한 사항은 9페이지 "높이 조절방법"을 참고해 주십시오.

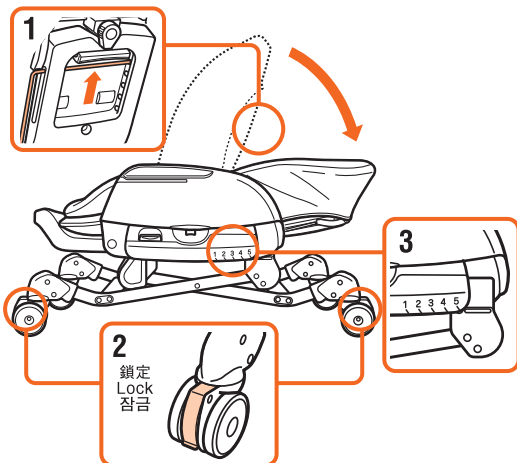

2

- 一邊手執腳踏，一邊分別將兩側的收合桿如圖般向己方轉動解除。
Lift on the step and to release the folding levers on the left and right respectively.
발 받침을 한 손으로 받치고 좌우 수납레버를 각각 해제해 주십시오.

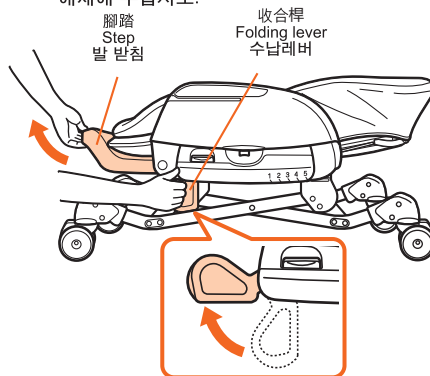

3

- 慢慢放下主體。
Lower the main body slowly.
본체를 천천히 내립니다.

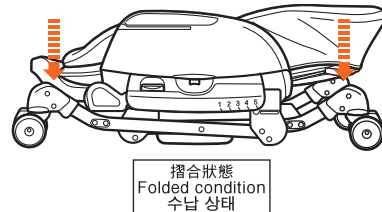

再次使用餐椅時，把左右設置在兩端側護欄下方的高度調節桿，由下往上按，然後提起主體至所需高度。
請參考第9頁「調節餐椅高度」。
When using the chair again, press on the left and right height adjustment lever underneath the side guard and lift the main body up to a preferred position.
Refer to P.9 "Adjusting height of chair".
제품을 다시 사용할 때에는 좌우 사이드 가드 아래에 있는 높이 조절 레버를 누르고 적절한 높이로 본체를 들어 줍니다.
자세한 사항은 9페이지 "높이 조절방법"을 참고해 주시기 바랍니다.

如何使用 Dacco plus 內墊 How to use Dacco plus 이너쿠션 사용방법

Dacco plus 內墊是適合低年齡組
別幼兒使用(新生兒~5.6個月)。
※當幼兒頭部超出內墊，請將內墊
除去繼續使用。

Dacco plus is designed specifically for use by child
at low age (newborn baby to 5 to 6 months old).
※If the child's head comes out of the inner cushion,
please use it by removing the inner cushion.

이너쿠션은 신생아~5·6개월된 저연령
아이들을 대상으로 사용합니다.
※아이의 머리가 이너쿠션에서 빠져 나올
경우, 이너쿠션을 벗기고 사용해 주십시오

初生~2、3個月 Newborn~2, 3 months old 신생아~생후 2, 3개월

- 請使用斜躺角度 ①。

如何安裝頭墊及背墊

- 1.請用肩帶連結頭墊及背墊。
請先把肩帶通過肩帶穿孔背墊，然後通過頭墊的背側的肩帶穿孔。
- 2.請通過中央帶和腰帶安裝內墊。
請通過的上部的身體支撐放上腰帶。
安裝後，請調整幼兒的頸部後，使頭墊凸起部分應妥放在幼兒的頸部後面。
※請配對帶的位置然後安裝內墊。

- Please use reclining angle in ①.

How to install the head pad and the back pad

1. Please connect the head pad and back pad with the shoulder belt.
First, please put the shoulder belt through the shoulder belt of the back pad and then pass through the shoulder belt on the back side of the head pad.
2. Please install an inner cushion through the crotch belt and waist belt.
Please put the waist belt through the upper part of the body support.
After installation, please place the child's neck on the protruded part of the head pad.
※Please install inner cushion in order to match the position of the belt.

- 리클라이닝의 각도와 ①로 사용합니다.

머리부분과 뒤쪽 베이스쿠션을 설치하는 방법

1. 이너쿠션의 머리 부분과 뒤쪽 베이스 쿠션을 어깨 벨트로 연결해 주십시오.
먼저, 어깨 벨트를 뒤쪽 베이스쿠션의 어깨 벨트를 통해서 통과시킨 다음,
머리부분 뒤쪽의 어깨 벨트를 통해 통과 시킵니다.
2. 허리 벨트와 가랑이 벨트를 통해 이너 쿠션을 장착합니다.
허리 벨트는 바디 서포트의 상부로부터 통과 시켜 주십시오.
설치 후 머리부분의 돌출부가 어린이의 목 뒤에 오도록 조절하십시오.
※ 이너쿠션은 벨트의 위치에 맞춰서 설치해 주십시오.

拆卸時 When removing 벗길 때

請以安裝相反的步驟把它卸除(2→1)。
Please take it according to the reverse order of installation steps (2→1).
설치 단계를 역순(2 → 1)으로 해서 벗겨 주십시오.

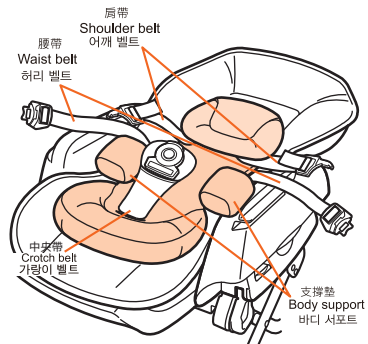
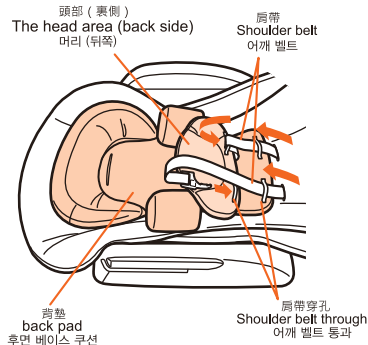

安裝股墊

How to install seat pad

좌면 쿠션 설치형

1. 請將背墊末端插入坐墊的底部口袋位置。
1. Please insert the end of the back pad into the pocket area of the seat pad.

1. 좌면 쿠션 바닥 포켓 부분에 후면 쿠션의 끝을 넣습니다.

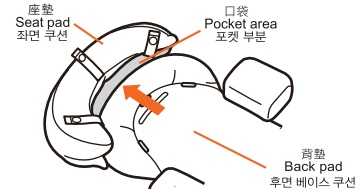

3. 請透過背墊背面將坐墊背面的鈎扣上(三個位置)。
3. Please close (three locations) the hooks on the backside of the seat pad passing through the back side of the back pad.

3. 뒤쪽 베이스 쿠션의 안쪽을 통과 시켜서 좌면 쿠션 안쪽 겹이 (3 군데) 에 채워줍니다.

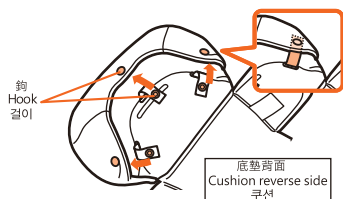

2. 請將坐墊的固定帶穿過背墊後方的固定帶(3位)。
2. Please put the fixed belt of seat pad through the fixed belt of back pad (3 places).

2. 좌면 쿠션의 고정 벨트를 후면 베이스 쿠션의 고정 벨트를 통해 (3 군데) 통과시킵니다.

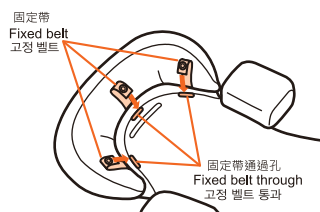

拆卸時 When removing 벗길 때

請以安裝相反的步驟把它卸除(3→2→1)。
Please take it off according to the reverse order of installation steps (3→2→1).
설치형의 단계를 역순(3 → 2 → 1)으로 해서 벗겨 주십시오.

如何使用 Dacco plus 內墊 How to use Dacco plus 이너쿠션 사용방법

2、3個月~5、6個月 2, 3 months ~ 5, 6 months old 2, 3개월~5, 6개월

- 幼兒在這個年齡階段只可使用背墊。
- 應使用斜躺角度 ①②③。
- The child at this age uses the back pad only.
- Reclining angel should be used in ①②③ .
- 이 나이의 아이는 뒷면 기반 쿠션만 사용합니다.
- 리클라이닝 각도는 ① ② ③으로 사용합니다.

1. 安裝背墊需透過中央帶及肩帶裝上。

※ 請配合帶的位置安裝內墊。

1. Back pad needs to be installed through crotch belt & shoulder belt.

※ Please install inner cushion in order to match the position of the belt.

1. 가랑이 벨트, 어깨 벨트를 통해 후면 베이스 쿠션을 장착합니다.

※ 이너 쿠션은 벨트의 위치에 맞추어 설치하십시오.

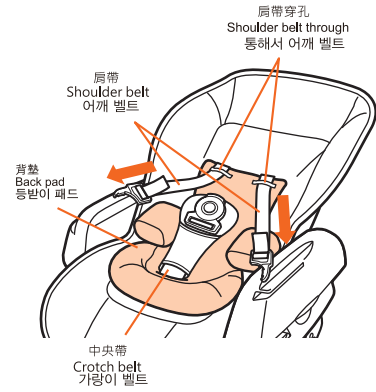

椅墊和安全帶的安裝/拆除
Attaching/removing seat cushion and seat belt
 시트쿠션, 베이스 시트, 시트벨트 장착/탈착 하는 방법

⚠ 경고 WARNING 경고

- 使用餐椅時必須安裝椅墊，以免餐椅上的夾縫意外夾傷幼兒手腳。
- 使用前請確保安全帶已經正確裝好，以免使用時安全帶突然鬆脫，引致意外發生。
- 錯誤安裝可能會引致幼兒使用時意外掉落。
- 安裝安全帶後，請拉動帶端確保沒有鬆脫。
- 即使已扣上安全帶，幼兒突如其來的動作，也有可能令其跌出餐椅。請小心看顧幼兒。
- Do not use a chair without seat cushion. Child's hands and feet may get pinched by the gaps from the chair.
- Ensure seat belts are properly attached before use. Otherwise seat belt may get loosen suddenly and become the cause of accident while in use.
- Improper installation may cause the child fall from the chair while in use.
- Pull at each belt end to ensure belts are securely attached.
- Child's unexpected movement may cause it to fall from the chair. Pay attention to child even when seat belt is being used.
- 시트쿠션 없이 제품을 사용하지 마십시오. 틈새에 아기의 손이나 발이 끼일 수 있습니다.
- 사용하기 전에 시트벨트가 잘장착됐는지 확인해 주십시오. 시트 벨트가 느슨해져 사용 중 아기가 다칠 수 있습니다.
- 시트벨트를 잘못 장착하면 아기가 떨어져 다칠 수 있습니다.
- 벨트를 장착한 후에는 각 벨트 끝을 당겨 안전하게 장착됐는지 확인해 주십시오.
- 아기의 예기치 않은 행동으로 떨어져 다칠 수 있습니다. 시트벨트를 채웠더라도 주의 기울여 주십시오.

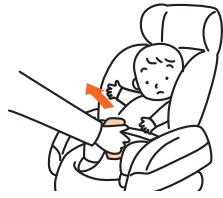

安裝方法/To attach/장착하기

1 將靠背設定在最直立位置，按下安全帶扣上的按鈕解除肩帶。
 Set the backrest at the most upright position. Press on the belt buckle to release the shoulder belt.
 등받이 각도를 최대한 세운 상태에서 벨트 버클을 눌러 어깨벨트를 해제해 줍니다.

請參考第17頁「調節斜躺角度」。
 Refer to P.17 "Adjusting the backrest angle".
 자세한 사항은 17페이지 "등받이 각도 조절방법"을 참조해 주십시오.

2 將腰帶從插扣片上拆除，然後從中央帶上拆除中腰帶套。
 Release the insert plastics from the waist belt and then the crotch belt cover from the crotch belt.
 허리벨트에서 삽입클립을 떼어내고 가랑이 벨트에서 가랑이벨트 커버를 떼어 냅니다.

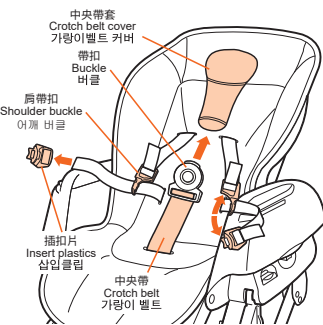

3 把座墊放在本體上，在座墊的前面抽出（各部安全帶）。
 Cover the body with seat cushion, and draw out the seat belt (shoulder belt, waist belt, crotch belt) from the seat cushion.
 본체는 시트 쿠션으로 감싸 주시고 각종 벨트류는 시트쿠션 위에 위치할 수 있도록 해 주십시오.

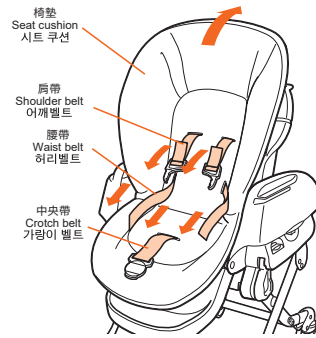

4 把左右的橡皮圈掛在本體兩側的吊鉤上。
 Hang the left/right rubber rings to the both sides hook of the body.

시트 쿠션을 본체와 연결 시 쿠션 양쪽에 있는 고무링을 본체의 좌우측에 위치한 고리에 걸어 주십시오.

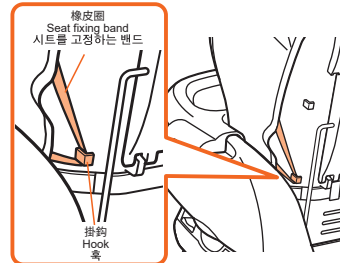

拆除椅墊
To remove the seat cushion
시트쿠션분리방법

在拆卸椅墊時，把座背調至最直的角度，從本體兩側的吊鉤取下左右橡皮圈，並且參照上述「椅墊的安裝方法」進行逆順序。

Uninstalling the seat cushion
 When taking off the seat cushion, adjust the angle of the back to the most upright position and remove the rubber rings from both sides of the hooks. Please do the reverse procedure of "The installation of the seat cushion" mentioned above.

시트쿠션을 분리하실 때는 등받이는 세운 주시고 본체 양면의 고리에 걸려있는 고무링을 분리해 주십시오. 시트 쿠션의 분리 과정은 시트쿠션 설치 방법의 역순입니다.

安全帶的安裝/拆除
Attaching / removing seat belt
시트벨트 장착/탈착하는 방법

安裝方法 / To attach / 장착하기

1

將靠背設定在最直立位置。
Set the backrest to the most upright position.
등받이 각도를 가장 세운 상태로 고정해 주십시오.

請參考第18頁「調節斜躺角度」。
Refer to P.18 "Adjusting the backrest angle".
자세한 사항은 18페이지 "등받이 각도 조절 방법"을 참조해 주십시오.

2

將肩帶、腰帶和中央帶分別安裝到主體上。
Attach the shoulder belt, waist belt and crotch belt to the main body.
본체에 어깨벨트, 허리벨트, 가랑이벨트를 장착해 주십시오.

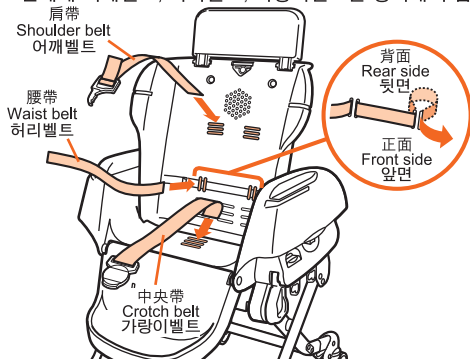

安裝腰帶 To attach the waist belt 허리벨트 장착방법

※在本體安裝腰帶時，請從腰帶取下腰帶扣。
※ When installing the waist belt to the body, please remove the waist belt buckle from the waist belt.
※ 허리벨트를 본체에 설치 할 때는 벨트 버클을 먼저 분리해 주십시오.

1. 如圖般將腰帶一端穿過主體上的穿孔並抽出，然後再同樣穿過第二個穿孔。
2. 將腰帶左右兩端調節成相同長度。
1. As illustrated, pull the waist belt through the slots on the main body to the back, and then pull out to the front. Then pull it to the back once again.
2. Adjust the left and right waist belts to the same length.
1. 그림과 같이 본체 뒷면의 홈을 통해 허리벨트를 당긴 후 앞쪽으로 빼내 줍니다. 그리고 다시 한번 뒤쪽으로 당겨줍니다.
2. 좌우 허리벨트의 길이를 같은 길이로 조절합니다.

安裝肩帶和中央帶 To attach the shoulder belt and the crotch belt 어깨벨트와 가랑이벨트 장착방법

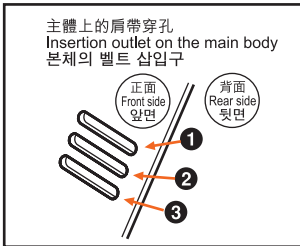

※ 確認肩帶的正面和背面。有縫接口的一端為背面。安裝時小心帶端的縫接口。
Confirm the front and rear side of shoulder belt. The side with stitching is rear side. Beware of the stitches when attaching the shoulder belt.
어깨벨트의 바깥 면과 안쪽 면을 확인하여 주십시오. 봉제 띠가 있는 쪽이 안쪽 면입니다. 어깨벨트를 장착할 때 봉제 띠를 잘 확인하여 주십시오.

- 安裝肩帶
- 1. 從主體正面將肩帶穿過 ① 穿孔到背面。將背面的帶端從 ③ 穿孔穿回正面，再復穿 ② 穿孔到背面。
- 2. 將帶端從 ① 穿孔穿回正面。
- 3. 將肩帶左右兩端調節成相同長度。
- To attach the shoulder belt

1. Pull the shoulder belt through the insertion outlet ① to the back. Then pull the belt end from the back to the front through insertion outlet ③ and then through the outlet ② again to the back.
2. Pull the belt end through insertion outlet ① to the front.
3. Adjust the left and right shoulder belts to the same length.

- 어깨벨트 장착할 때
- 1. 뒤쪽의 삽입구 ①를 통해 어깨벨트를 당겨주십시오. 삽입구 ③을 통해 뒤쪽에서 앞쪽으로 벨트 끝을 당겨 꺼내고 다시 삽입구 ②로 통과시켜 주십시오.
- 2. 벨트 끝을 삽입구 ①을 통해 앞쪽으로 당겨 주십시오.
- 3. 좌우 어깨벨트의 길이를 같은 길이로 조절합니다.

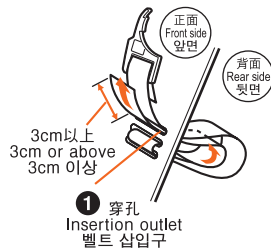
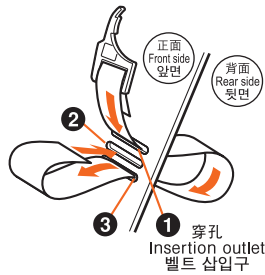

- 安裝中央帶
- 1. 由主體表面把中央帶前端穿過 ① 穿孔到底部。把帶端重新由穿孔 ③ 穿回表面，然後再次經穿孔 ② 穿到座椅底方。
- 2. 把中央帶前端經穿孔 ① 穿回座椅表面。
- To attach the crotch belt
- 1. Pull the crotch belt through outlet ① from the seat surface to the bottom of seat. Pull it out again at outlet ③ to the seat surface and then back to the bottom through outlet ②.
- 2. Pull the crotch belt out to the seat surface through the outlet ①.

- 가랑이벨트 장착 방법
- 1. 좌면에서 시트 아래쪽으로 벨트 삽입구 ①을 통해 가랑이벨트를 당겨주십시오. 좌면으로 벨트 삽입구 ③ 방향으로 다시 당겨 빼내고 벨트 삽입구 ②를 통해 아래로 돌려줍니다.
- 2. 벨트 삽입구 ①을 통해 좌면 바깥쪽으로 가랑이벨트를 당겨주십시오.

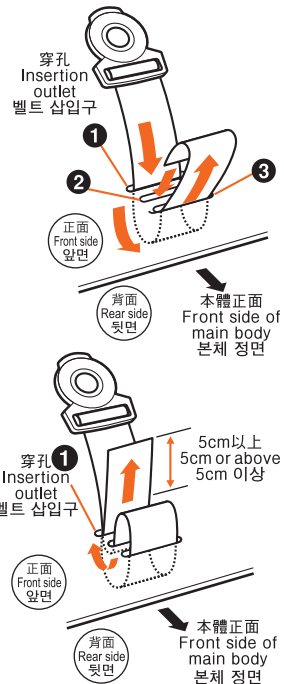

請參考第12、13頁「調節安全帶長度」。
Refer to P.12, 13 "Adjusting the length of seat belt".
자세한 사항은 12, 13페이지 "시트벨트 길이 조절방법"을 참조해 주십시오.

- ※ 從帶扣拆除肩帶和腰帶的方法請以上述「安裝肩帶和中央帶」的相反步驟拆除。
- ※ How to release the shoulder/ waist belt from the buckles Please reverse the procedures of the above "to attach the shoulder belt and attach the crotch belt" when releasing.
- ※ 어깨 벨트 및 허리벨트 해제하기 어깨벨트와 허리벨트를 결합하는 과정의 역순에 따라 해제 시켜 주십시오.

安全帶的安裝/拆除
Attaching / removing seat belt
시트벨트 장착/탈착하는 방법

警告 WARNING 경고

- 使用前請確保安全帶已經正確裝好，以免使用時安全帶突然鬆脫，引致意外發生。
- 錯誤安裝可能會引致幼兒使用時意外掉落。
- 安裝安全帶後，請拉動帶端確保沒有鬆脫。
- 即使已扣上安全帶，幼兒突如其來的動作，也有可能令其跌出餐椅。請小心看顧幼兒。
- Ensure seat belts are properly attached before use. Otherwise seat belt may get loosen suddenly and become the cause of accident while in use.
- Improper installation may cause the child fall from the chair while in use.
- Pull at each belt end to ensure belts are securely attached.
- Child's unexpected movement may cause it to fall from the chair. Pay attention to child even when seat belt is being used.
- 사용하기 전에 시트벨트가 잘 장착됐는지 확인해 주십시오. 시트벨트가 느슨해져 사용 중 아기가 다칠 수 있습니다.
- 시트벨트를 잘못 장착하면 아기가 떨어져 다칠 수 있습니다.
- 벨트를 장착한 후에는 각 벨트 끝을 당겨 안전하게 장착됐는지 확인해 주십시오.
- 아기의 예기치 않은 행동으로 떨어져 다칠 수 있습니다. 시트벨트를 채웠다 하더라도 주의를 기울여 주십시오

安裝到肩、腰帶的插扣片上/Attaching the insert plastics/허리벨트 길이 조절 클립 설치 방법

- ※ 穿過肩帶和腰帶的方法是相同的。
- ※ The method of passing through of the shoulder/waist belt is the same.
- ※ 숄더벨트 및 허리벨트의 설치방법은 동일합니다.



警告 WARNING 경고

- 如果不完全地把安全帶插入肩帶、腰帶扣的話，在使用時會有鬆脫的危險。
- 把安全帶插入肩帶、腰帶扣後，請用力拉肩帶、腰帶以確認帶扣部份有否鬆開才繼續使用。
- If the belt not inserted to the shoulder/waist belt buckle properly, it might fall out and cause danger.
- After inserting the belt into the shoulder/waist belt buckle, please check it by pulling the belt strongly.
- 안전벨트가 올바르게 체결되지 않은 상태에서 아이를 태우게 되면 낙상사고의 원인이 될 수 있습니다.
- 사용전에 벨트 체결부분을 세게 당겨 올바르게 장착이 되었는지 확인해 주십시오.

1. 將插扣內側的腰帶前端從穿孔C到穿孔A拉出。
Use the waist belt tip to pass through from the buckle back slot C and slide out to slot A.
허리 벨트 끝 부분을 그림의 C 부분으로 통과 시킨 후 그림의 A 부분으로 삽입합니다.
2. 將腰帶前端往穿孔B拉出。
Pull out the waist belt tip from slot B.
에서 나온 벨트는 그림의 B로 통과 시켜 줍니다.
3. 將腰帶前端再向穿孔C滑出。
Slide out the waist belt tip through slot C.
에서 나온 벨트는 다시 그림의 C로 삽입 시켜 줍니다.
4. 把安全帶穿過帶扣孔A。
(安全帶會重疊穿過帶扣孔A和C)
Put the belt through belt loop A. (the belt are overlapped in belt loop A and C)
벨트를 벨트고리 A 부분으로 삽입해 주십시오. (벨트는 벨트 고리 A와 C에서 겹쳐지게 됩니다)

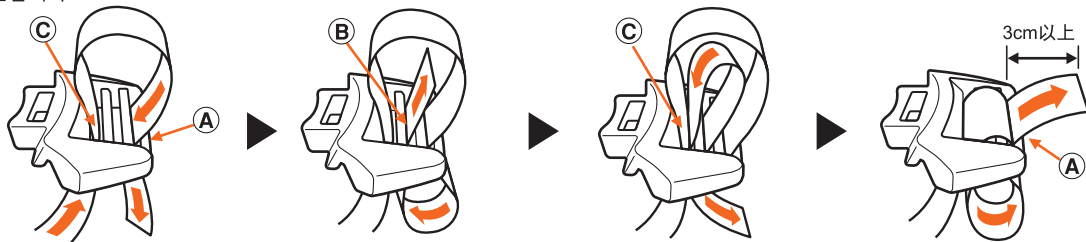

安全帶的前端碰到孩子的臉的附近時或者被孩子拉玩的時候，請參照第11頁的提示。
When the tip of belt comes near to the child's face or it is being played by child, please refers to the tips of page 11.
벨트 끝부분이 아이쪽으로 향하여 아이의 손에 닿을 경우는 설명서 11페이지를 참조해 주십시오.

- ※ 插圖：腰帶扣右側。
- ※ Diagram：The right side of waist belt buckle.
- ※ 허리 벨트 버클의 우측면。

從帶扣除去肩帶 / 腰帶的方法
Uninstall the shoulder / the waist belt from the buckle
허리 벨트 버클 및 어깨 벨트 버클의 분리

請以逆順序進行上述安裝到肩腰帶的插扣片上。
Please reverse the above mentioned procedures of "Attaching the insert plastics" to remove.
벨트 분리는 벨트 체결방법의 역순으로 진행 됩니다.

保養方法
Maintenance
손질방법

清潔主體 Cleaning the main body 시본체 청소 방법

⚠ 注意 CAUTION 주의

- 請勿使用未經稀釋的中性清潔劑原液、汽油或其他有機溶劑進行清潔，以免對主體造成損壞。
- 保養產品時拆下的部件，請小心閱讀本說明書並正確安裝回主體之上。
- Do not use undiluted neutral detergent, gasoline or other organic agents to clean the main body frame. Otherwise, damage may be caused to the main body.
- Restore each part properly after cleaning according to the instruction manual.
- 본체를 희석하지 않은 중성 세제나 가솔린, 광택제 등으로 닦지 마십시오. 제품이 손상될 수 있습니다.
- 손질 후 사용설명서(본 책자)에 따라 각 부품을 바르게 조립하시기 바랍니다.

清潔座椅主體、中央帶、肩帶、腰帶、安睡遮光篷
Clean the main body, crotch belt, shoulder belts, waist belt and large canopy.
본체, 가랑이벨트, 어깨벨트, 허리벨트, 캐노피 손질방법.

- 以溫水或稀釋了的中性清潔劑浸濕抹布，扭乾後拭抹主體上的塵埃。
- 車輪或方向輪鎖沾著塵埃後會變滑。用稀釋了的中性清潔劑浸濕抹布，扭乾後拭抹塵埃。

清潔座椅主體、中央帶、肩帶、腰帶、安睡遮光篷

- 請手洗中央帶(附帶有襠部扣件)、肩帶、腰帶。
- 請勿使用洗衣機、甩幹機、烘乾機，否則可能會導致扣件等破損。
- 請勿將安睡遮光篷浸泡在液體中，可用海綿等蘸上水或溫水等洗劑，將污垢擦拭乾淨
- 請注意不要被安睡遮光篷的塑膠部分以及掛鉤等刮傷。

清潔坐墊、內襯墊、中央帶套

- 使用中性清潔劑把污垢擦拭掉後，為了不讓清洗劑殘留在產品上，請用濕布或海綿反復擦拭。
- 用乾布將產品上的水分擦乾後，至於陰涼處陰乾。

- Wipe off dirt with a piece of damp cloth after soaking it with warm water or diluted neutral detergent.
- Wheels or swivel locks may get slippery with dirt. Wipe off dirt with a piece of damp cloth after soaking it with diluted neutral detergent.

Clean the main body, crotch belt, shoulder belts, waist belt and sleep dome.

- Wash the crotch belt (with crotch buckle attached), shoulder belt and waist belt by hands.
- Do not wash by washing machine, centrifuge or dryer, otherwise the buckle may be damaged.
- Do not immerse the sleep dome in any liquid. You can clean it with a sponge moistened by water or warm water.
- Be aware of the sleep dome's plastic parts and the hook that may cause injury.

Clean the seat cushion, the inner liner and the crotch belt cover

- After wipe off the dirt by detergent, use a cloth to wipe off the excess water and detergent.
- Dry in shade area after wipe off water by dried cloth.

- 희석된 중성세제 또는 미지근한 물을 부드러운 헝겊에 묻혀 닦아 주십시오.
- 바퀴나 바퀴잠금 레버에 먼지 등이 묻으면 미끄러질 수 있습니다. 희석된 중성세제를 부드러운 천에 묻혀 닦아 주십시오.

본체, 가랑이벨트, 어깨벨트, 허리벨트, 캐노피 손질방법

- 가랑이벨트(가랑이버클 장착상태), 어깨벨트, 허리벨트는 손세탁하십시오. 세탁기, 탈수기, 건조기를 사용하지 마십시오. 버클과 삼입클립등이 파손될 수 있습니다.
- 캐노피는 물에 담그지 말고 미지근한 물에 세제를 묻힌 스폰지를 사용해 오염을 제거해 주십시오.
- 캐노피의 플라스틱 부분과 후크에 다치지 않도록 주의하십시오.

시트쿠션, 다코시트 플러스, 가랑이벨트 커버 손질방법

- 세제로 얼룩을 지운 후에 물에 적신 천이나 스폰지를 이용해 세제 성분이 남아있지 않도록 여러 번 닦아주십시오.
- 말릴 때는 마른 헝겊으로 물기를 닦고 그늘진 곳에서 말려주십시오.

保養方法
Maintenance
손질방법

清潔坐墊、內襯墊、中央帶套
Clean the seat cushion, the inner liner and the crotch belt cover
시트쿠션, 다코시트 플러스, 가랑이벨트 커버 손질방법

- 請遵守縫製品上所標示的洗滌指引。
- 使用洗衣機清洗時請把縫製品放進洗衣網，避免導致衣物鬆散等煩惱。
- 溫水手洗或弱速機洗。
- 建議使用不含螢光劑，漂白劑的天然的清潔劑清洗。切勿使用漂白劑。
- 清洗時建議使用中性洗滌劑，使用含螢光劑、漂白劑可能會引起皮膚
- 粗糙、濕疹等，所以請不要使用這類清洗劑。
- 橫型洗衣機（洗衣槽橫向，並且傾斜）使用的時候，請注意避免水量過少。
- 由於產品的特性，有輕微的脫色的可能。
- 建議和其他的衣物分開清洗和脫水。
- 輕輕擰乾後，整理好形狀，放於陰涼處晾乾。
- 請勿使用熨斗熨燙。
- 請勿使用乾燥機或乾洗。
- 為了能夠舒適的使用，請認真地操作。
- 中央帶請和安全帶扣一起清洗。
- 肩帶請和調節扣環一起清洗。（調節扣環是不能拆除的）
- 魔術貼等在清洗前請先貼上固定。
- 請徹底進行沖水程序。
- 座墊布請勤於清洗，並時常保持通風透氣。
- Always follow the washing instructions listed below as well as those attached to the various fabric parts.
- When using the washing machine, put the fabric parts into the washing net before washing.
- Hand wash in warm water or machine-wash gently.
- It is recommended to wash with neutral detergent which does not contain fluorescent brightener, bleach etc. Do not bleach.
- Neutral detergent is recommended for washing.
- When using a horizontal washing machine (the washing tub faces to the horizontal or oblique direction), be careful that the water amount is not too little.
- Due to the characteristic of the product, the color may fade after numbers of washing.
- It is recommended to wash and spin separately with other clothes.
- Gentle spinning after rinsing thoroughly. Straighten shape and put on shade area for cool dry.
- Do not iron.
- Do not use drying machine or dry cleaning.
- To use comfortably, we recommend frequent washing.
- Wash the crotch belt together with the buckle.
- Wash the shoulder belt together with the adjustment ladder (Do not remove ladder from the shoulder belt).
- Secure the velcro tape when washing.
- Rinse thoroughly.
- Frequently hand-wash the seat cushion and always keep it dry and ventilated.
- 시트쿠션, 베이스시트, 이너쿠션, 가랑이벨트 커버, 블랭킷은분리 해서 시트쿠션에 봉제되어 있는 세탁라벨에 따라 세탁해 주십시오.
- 탁기 사용 시 세탁용 그물망에 넣어서 세탁해 주십시오. 봉제가 풀리거나, 손상의 원인이 될 수 있습니다.
- 세탁 시에는 저회전 세탁모드로 세탁해 주시고, 손 세탁시에는 미온수에 세탁해 주십시오.
- 세탁기, 탈수기, 건조기를 사용하지 마십시오. 버클과 삼입클립등이 파손될 수 있습니다. 표백제는 사용하지 마십시오.
- 세척 시 중성세제를 사용해 주십시오. 형광증백제나 표백제가 포함된 세제를 사용하지 마십시오.
- 드림세탁기를 사용하는 경우 물의 양이 부족하지 않도록 주의해 주십시오.
- 제품의 특성상 여러 번 세탁 후에는 약간의 변색이 있을 수 습니다.
- 세탁기, 탈수기, 건조기를 사용하지 마십시오. 버클과 삼입클립등이 파손될 수 있습니다.
- 부드럽게 헹귀 세제를 제거한 후 평평하게 펴서 서늘하고 그늘진 곳에서 건조시켜 주십시오.
- 다림질을 하지 마십시오.
- 건조기 사용이나 드라이클리닝은 삼가해 주십시오.
- 쾌적하게 사용하기 위해 자주 세탁하는 것을 권유 드립니다.
- 가랑이벨트는 버클이 달려있는 상태에서 세탁해 주십시오.
- 어깨벨트는 조절 클립이 달려있는 상태에서 세탁해 주십시오. (조절클립은 어깨벨트에서 떼어낼 수 없습니다.)
- 세탁 시 벨크로 테이프로 고정하십시오.
- 세탁 후에는 충분히 헹귀주십시오.
- 시트쿠션을 자주 손세탁해주시고, 통풍이 잘되고 건조한 것에 보관하십시오.



memo

A series of horizontal dashed lines for writing.



警告 WARNING 경고

注意！在使用本產品時敬請注意以下事項：

1. 警告！勿單獨留置兒童於餐椅搖床，而無成人看顧。
2. 警告！確認安全裝置已經安裝妥當。
3. 警告！兒童乘坐於餐椅搖床時，任何期間內安全帶必須正確調整而且繫好兒童。
4. 警告！注意火源及其他熱源，例如餐椅搖床附近的電器、瓦斯等風險。
5. 警告！於兒童使用本產品前，請確認四個椅輪已鎖定妥當。
6. 請參照說明書指示使用，座墊布請勤於手洗，並時常通風透氣。

Combi Corporation