

Combi Corporation

學童用座椅

Buon Junior

通用型 G2, 3

適用體重 15-36kg

使用說明書



- 為了您孩子的安全，請於使用前閱讀本使用說明書，在理解後，按照記載內容來正確使用。
- 閱讀本使用說明書後請存放在學童用座椅(II)位置。(參照P.7)

本產品的安全使用

承蒙購買本公司產品學童用座椅，深表感謝。使用前請仔細閱讀本說明書，然後正確使用。

學童用座椅是在交通意外等情況發生時，以儘量減少損傷而設計的，但並不保證會令兒童毫無損傷。在使用學童用座椅時，大人也必須同行。

這裡提及的注意事項和使用條件等目的在於確保幼童能安全和正確地使用本學童用座椅，以發揮本學童用座椅的應有保護功能。[危險][警告][注意]等標籤，是以如果不遵守正確使用方法時，按照預料到的危害或損害的迫切及大小程度進行區分的標籤，內容是非常重要的。請務必遵守。

使用前請詳細閱讀

標籤	標籤內容
 危險	如操作錯誤，會直接引致死亡或重大傷害。
 警告	如操作錯誤，會有可能引致死亡或重大傷害。
 注意	如操作錯誤，會有可能造成傷害，或組件損壞。

緊急時逃離

當意外或緊急情況發生時，監護人應按下插扣按鈕，從插扣座解開安全帶，然後迅速抱幼兒離開車外。

使用條件

本產品可配合幼童成長階段作2種不同用法。

學童用座椅(I)模式

體重：15公斤～36公斤

身高：95cm～145cm左右

參考年齡：大約3歲～11歲

使用方法：將安全帶穿過靠背的肩膀安全帶導引和腰帶導引使用。



學童用座椅(II)模式

體重：15公斤～36公斤

身高：115cm～145cm左右

參考年齡：大約6歲～11歲

使用方法：拆除靠背，將安全帶穿過學童用座椅(II)上的腰帶導引使用。請用肩帶導引以便適當地幫孩子扣上肩帶。



請按照以上之適用參考年齡及顯示之身高使用。請按照體重狀況選擇合適的使用模式。

本產品的安全使用

不能安裝的汽車座席



不要在下列任何一種情況下安裝此學童用座椅

使用前請詳細閱讀

- 橫向或後向的座席。



- 設有安全氣囊的座席。只設有側氣囊的座席則可以安裝。



- 安全帶的安裝幅度在32cm以下的座席。

32cm以下



- 座面極度凹凸不平，令安裝不穩的座席。



- 座席已裝置自動式安全帶。

* 自動式安全帶即關上門後會自動扣上的自動型安全帶



- 形狀極端的桶型座席(中央部份深陷的座席)。



- 座深在40cm以下的座席。

40cm以下



- 沒有安全帶的座席。



本產裝使用會因應汽車安全帶種類而有所不同。

本產品不能使用於以下的汽車安全帶的裝置的座席上。

- 2點式安全帶的座席。



3點式安全帶專用

請安裝在設有3點式安全帶的汽車座席上。3點式安全帶是指如圖般以腰部左右和肩部共3點固定乘客的安全帶。



- 如帶扣設於座席的扶手上。



2點式安全帶的座席

請勿安裝在設有2點式安全帶，氣囊等[不能安裝的汽車座席]。



本學童用座椅設計上可以安裝在汽車的前座或後座上。然而，為了安全起見，建議安裝在較為安全的後座上。

本產品的安全使用

安全帶的種類及其特徵

- ⚠ 危險**
- 只適合安裝設三點式安全帶的汽車座席。
 - 請勿安裝於兩點式安全帶的汽車座席。由於此安全帶功能不完善，使用是非常危險的。

本產品只適宜安裝於已附有能通過UN/ECE制定的第十六條規定台其他相等標準的三點式/附設收緊裝置安全帶的汽車座席上。

安全帶的種類	安全帶的特徵	安裝要點	適合的安裝
ELR (緊急鎖定功能的回卷裝置)	一般情況下可自由伸縮，在意外時會自動鎖定的安全帶。	必須3-點式安全帶固定汽座。	○
AELR	當拉出安全帶途中時，一旦停止就會被鎖定，此時不能接著再拉出安全帶。	如將安全帶全部拉出是非常危險的。撤回安全帶讓固定功能取消。	○
NR	安全帶沒有裝置自動回卷功能。	將安全帶調節至合適長度安裝學童用座椅。	○
NLR(非鎖定式回卷裝置)	沒有鎖定功能的回卷裝置。		○
ALR(自動鎖定功能的回卷裝置)	在拉出安全帶途中停下時會自動鎖上的裝置。	不能固定學童用座椅。	✗

⚠ 危險

以下的錯誤操作，非但不能發揮學童用座椅應有功能，更會引致危險。

- 請勿讓不符合使用條件的兒童乘坐本學童用座椅，或是安裝在不合適的汽車座席上。

- 請勿安裝於設有氣囊的車座上。於意外時彈出的氣囊會做成重大衝擊，對幼童構成危險。請安裝在沒有氣囊的座席上。

- 假如無法按照說明書的指示穩固地安裝本學童用座椅時，請勿使用。

- 讓兒童坐下後請確認安全帶已正確地調節好。







- 不要讓兒童在汽座上站立，蹲身或跪坐在座面上。

- 安裝學童用座椅於車內時，必須使用汽車安全帶來作固定。不可用繩子等安全帶以外的東西代為固定。





本產品的安全使用

警告

以下的錯誤操作，非但不能發揮學童用座椅應有功能，更會引致危險。

- 請勿讓兒童單獨留在車上。當陽光猛烈時，車廂內溫度升高有可能令幼童出現脫水症狀，又或是引致其他意外。
在任何情況下，兒童都應該在成年人陪同下使用本學童用座椅。
- 請勿在安全帶鬆弛的狀態下使用，以免意外時兒童意外跌出，或令安全帶纏住脖子引至窒息。
- 汽車座椅經受強烈撞擊或從高處墮下後會因撞擊損害而失去保護功能，即使表面沒有破損也絕對不能再使用。
- 假如汽車安全帶具備學童用座椅固定功能，請先將該功能解除，否則兒童可能因為過度約束而感到胸部受壓。
(詳細請參照 P.3)
- 請勿安裝在安全帶有破損的座席上。

以下的錯誤操作，非但不能發揮學童用座椅應有功能，更會對同乘者或幼兒童成危險。

- 即使沒有兒童乘坐，也請以安全帶固定學童用座椅，以免剎車等時候，座椅在車廂內滾動而影響駕駛。
- 假如安裝在前座影響到變速器或手煞車等操作時，請改為安裝在後座上。
- 在 2 門或 3 門汽車中安裝時，假如後座乘客同乘，為了在緊急情況時無礙逃出，請勿安裝在前座上。

使用前請詳細閱讀

本產品的安全使用

使用前請詳細閱讀

⚠ 注意

- 陽光直接照射，可能使學童用座椅或插扣片等變熱。所以讓兒童坐下前，請先觸摸各配件，確認後才開始使用，以免炙傷。

- 行車時不可調整或操作學童用座椅。

- 請小心勿讓車門或其他可動部份夾到學童用座椅。

- 請勿把學童用座椅作學童用座椅以外的用途。由於座面及靠背並不固定，當成一般座椅使用有可能引致意外翻倒。

- 請勿讓本產品暴露於風雨之中。

- 請勿拆下椅套使用本產品。此外，請勿以其他物件代替本產品的任何部件。(有影響安全性之危險)

- 請勿擅自改造本學童用座椅，或以本說明書記載以外的方法操作本學童用座椅。

- 請勿單獨使用靠背部份。

- 請勿在汽車座椅和學童用座椅之間放置其他椅墊等物件。

- 切勿放置不固定的物件於車廂內，以免緊急停車或強烈碰撞時兒童被物件所傷。

- 搬運已組裝的學童用座椅時，請小心搬動並確保靠背和座面部不會鬆脫。只拿著靠背或座面任何一方時，另外一方有可能鬆脫跌下。

- 由於座椅表面材料或形狀的關係，故此安裝後留在表面抓痕可能不會消除。

- 請小心手指被夾於靠背以及學童用座椅之間隙。

包裝部件及組裝方法

於組裝學童用座椅前，請確認所有部品都已齊全

包裝部件	學童用座椅.....1	說明書.....1
	靠背.....1	杯托.....1

組裝方法

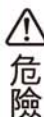

- 當組裝學童用座椅時，注意意外地夾傷手指、等於靠背和幼童座椅之間。
- 當搬運已組裝的學童用座椅時，注意靠背部份意外掉落。

- 1** 將靠背和學童用座椅平面上，將靠背上的安裝扣和學童用座椅(II)上的接口連接上。

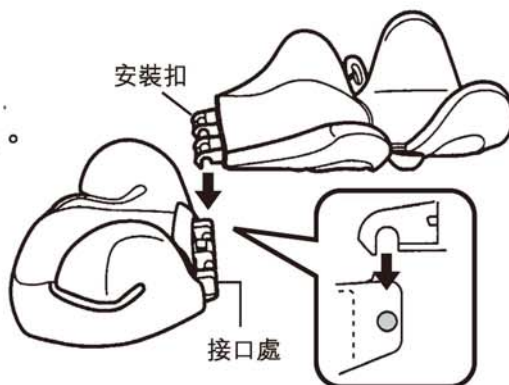

- 2** 壓下靠背的下方位置，令接口鞏固連接上。

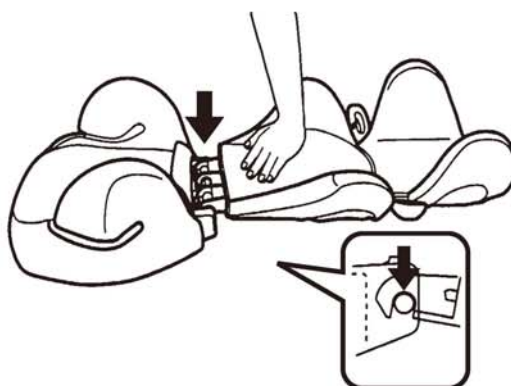

- 3** 將靠背提起至垂直位置，直至聽到鎖緊正確位置。



 當鎖定正確位置時，靠背便可自立。

使用前請詳細閱讀

各部件名稱

使用前請詳細閱讀

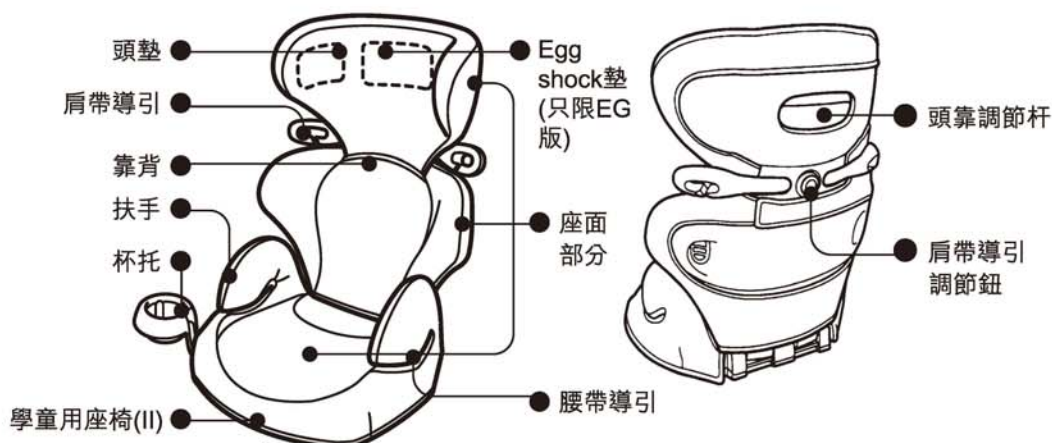

學童用座椅(II)底部

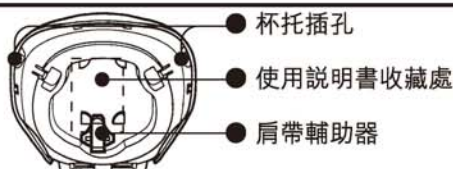

使用方法

1. 安裝杯托

杯托可隨意安裝於學童用座椅的左方或右方。



警告

- 請勿將熱飲放於杯托中。
- 將杯托裝置於打開汽車門的另一方，慎防杯托擠於汽車門和學童用座椅之間。
- 請勿將杯托安裝於汽車前座位置，以免影響操控汽車剎掣手杆及轉動器裝置。
- 請注意及避免兒童將身體依靠於杯托，否則會引致杯托損壞。

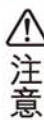

注意

杯子或飲料可能不符合盛載於杯托中，請確保杯子或飲料能固定於杯托中方可使用。

安裝杯托

- ① 輕微揭起座椅套
- ② 對準於學童用座椅(II)的杯托插孔。
- ③ 將杯托插入杯托插孔直至聽到鞏固聲音為止。
- ④ 嘗試拉動杯托確認經已鞏固。



解除杯托

將設置於學童用座椅底部的固定夾提起及同時將杯托拉出學童用座椅。



使用方法

2. 調節肩帶導引的 (頭墊) 高度

請先行調節頭墊的高度，然後按兒童的身軀調節合適的肩帶導引位置。



- 使用肩帶導引是能確保汽車安全帶固定於兒童肩膀的正確位置。若兒童續漸成長後引致肩帶導引於太低位置時，請重新再作調節。
- 當兒童頭部超出頭靠位置時，請把靠背取出後才使用。

調節肩帶導引的高度。

肩帶導引的位置應該剛剛在兒童肩膀的上方位置。安全帶肩帶高度需調整與兒童肩膀等高或稍高的位置。

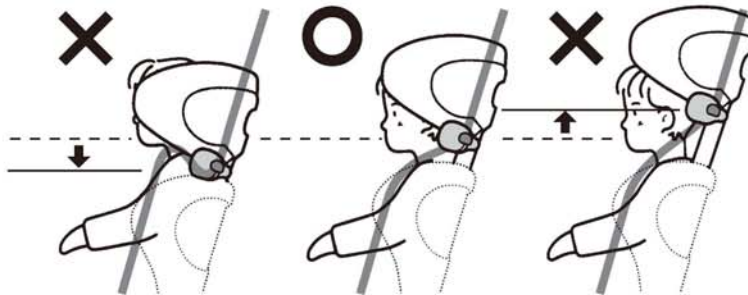

調節肩帶導引肩膀位置(頭靠)的高度。

肩帶導引可作7段不同的高度調節。

- 1**
- ① 手握頭靠調節杆，及
 - ② 向上拉動頭靠，同時握扶靠背。



- 2**
- ① 當調節至合適高度後釋放調節杆，並確認至聽到鞏固聲音為止。
 - ② 將頭靠嘗試向上下移動，確認經已鞏固。



跟從相同步驟
若將頭靠調低。

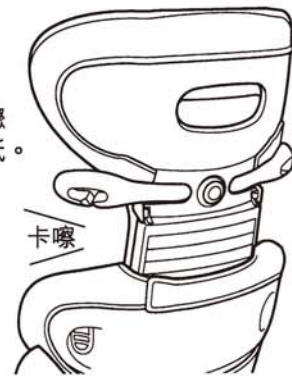

當調節頭靠高度時，注意意外地夾著手指。

使用方法

3. 調節肩帶導引的闊度

按照兒童身軀的尺吋作2段不同的肩帶導引闊度調節。

闊度參考

調節肩帶導引至合適的位置，確定兒童頸部沒有被安全帶勒到或安全帶位置太鬆未能固定肩膀。



調節方法

- ① 在靠背背部位置拉出肩帶導引調節鈕。
- ② 調節兩邊的肩帶導引 (可作2段調節)
- ③ 將肩帶導引調節鈕回復原狀，確定肩帶導引是否經已牢固。

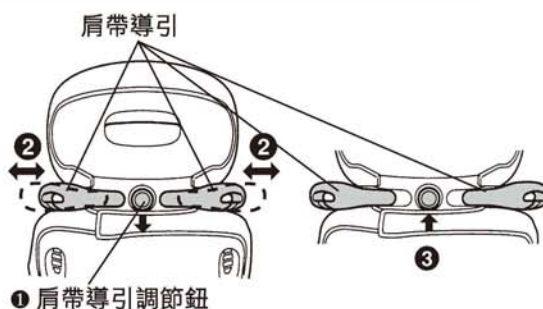

建議同時調節左右肩帶導引位置

若肩帶導引已調整但未能使安全帶肩帶調節至兒童肩膀上方時，請適度調整兒童保護裝置的位置使安全帶肩帶能調節至兒童肩膀上方。

學童用座椅(I)模式

- 體重狀況 : 15kg ~ 36kg
- 身高參考 : 大約 95cm ~ 145cm
- 參考年齡 : 大約 3 ~ 11 歲

將汽車安全帶穿過靠背上的肩帶導引和於學童用座椅上的腰帶導引。



- 請確保裝置於3點式安全帶的座席上。切勿裝置於2點式安全帶上。否則，會影響學童用座椅(I)的功能及可能引致危險。
- 即使無人乘坐學童用座椅(I)，也請以安全帶作固定幼童汽車座椅。否則，若遇到突如其來的剎車，可能會產生潛在的危險。



- 假如坐席上具備學童用座椅(I)固定功能，請先將該功能解除，否則兒童可能因為過度約束感到胸部受壓。(詳細參考P.3)
- 請勿在安全帶鬆弛的狀態下使用學童用座椅(I)，以免安全帶意外纏繞脖子而引致窒息。
- 請勿安裝於安全帶已破損的坐席上。

學童用座椅(I)模式

兒童乘坐前的準備



- 當安裝於汽車坐席時，請儘量調節靠背至垂直角度。若學童用座椅裝設於過份平躺的汽車坐席上時，可能會引致危險或令兒童容易跌出。兒童頸部可能因過鬆的安全帶而被勒到而引致窒息。
- 將學童用座椅的靠背裝設於汽車坐席靠背(垂直計算)15度左右位置。請使用印上使用說明書封底的角度確認器確認正確的角度。

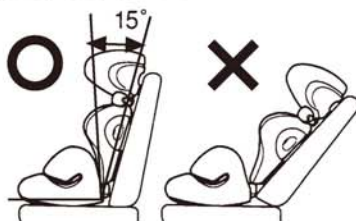

- 1** 將可拆卸設計的汽車坐席上的頭靠拆除。
- ② 若汽車安全帶是可調節設計，必須將它調至最低。

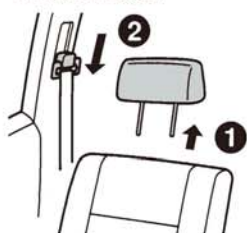

- 2** 設置學童用座椅於汽車坐席上。將汽車安全帶穿過靠背上的肩帶導引和學童用座椅上的腰帶導引後，然後使用插扣牢固。

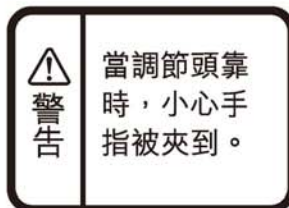

讓兒童乘坐學童用座椅(I)

讓兒童坐於學童用座椅深處。



請勿讓兒童如下圖般錯誤乘坐。否則，可能會影響學童用座椅(I)的功能，更會引致危險。

- 兒童坐姿要端正，乘坐時不得將腳放上座面。



- 兒童乘坐時不得將身體傾側於左或右方。



- 兒童乘坐時不得將身體向前傾斜或於左或右方。



請注意兒童的衣服夾住於靠背和學童用座椅(I)之間的接口位置。

- 1** 將插扣暫時解除。讓兒童坐於學童用座椅(I)深處，如圖般拉安全帶及牢固插扣至卡嗶聲響。



學童用座椅(I)模式



警告

- 請勿讓兒童自行離座。家長應在旁協助上落學童用座椅(I)。
- 兒童手臂是不能放置於腰帶下方的位置。



完成安裝後的檢查

當兒童乘坐和緊扣安全帶後，檢查以下的事項。

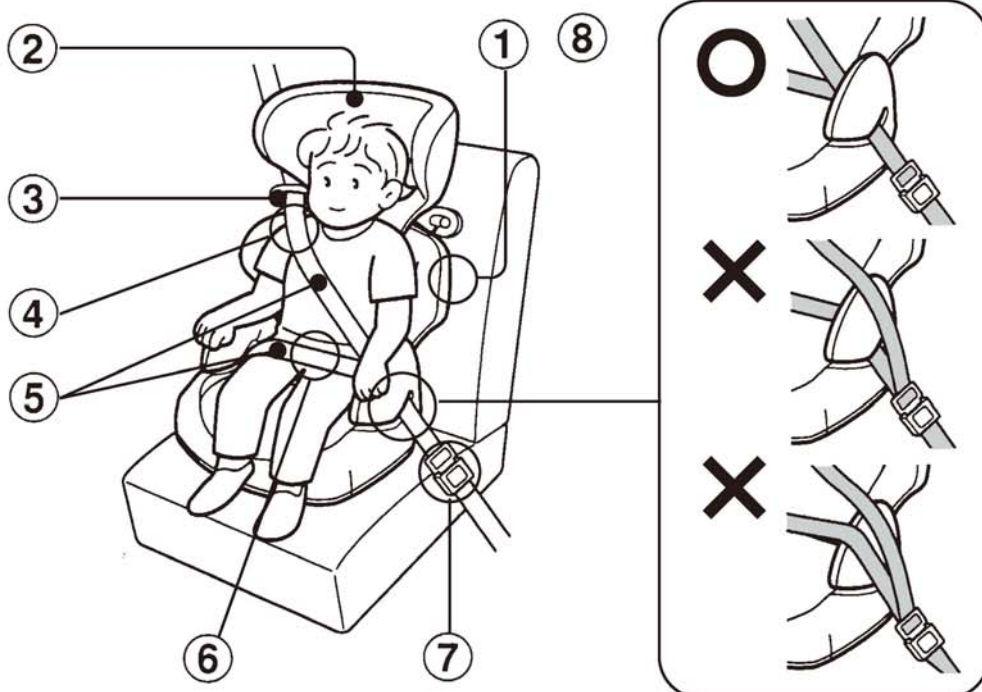

- ① 將學童用座椅(I)緊貼於汽車座席靠背位置。
- ② 安全帶導引(頭靠)位置經已正確設定。
- ③ 安全帶(肩帶部份)經已正確地穿過肩帶導引。
- ④ 肩帶部份沒有緊勒著兒童頸部或於兒童肩膀上過分鬆馳。
- ⑤ 兒童已恰當地裝上安全帶、沒有扭曲及沒有鬆脫。
- ⑥ 安全帶(腰帶部份)經已固定兒童盆骨位置。
- ⑦ 插扣片經已緊扣於插扣上。
- ⑧ 安全帶(肩帶和腰帶部份)經已正確地穿過腰帶導引。



警告

如發規學童用座椅(I)未作固定，請按照P.10~11重新安裝及檢查。請選擇於其他汽車座席上安裝，如學童用座椅(I)未能作穩固。否則，可能會影響學童用座椅(I)的功能，更會引致危險。

學童用座椅(II)模式

- 體重狀況 : 15kg ~ 36kg
- 身高參考 : 大約 115cm ~ 145cm
- 參考年齡 : 大約 6 ~ 11 歲



先將靠背拆除及將汽車安全帶穿上腰帶導引及固定肩帶輔助器後以配合兒童的身體。

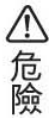

- 請確保裝置於3點式安全帶的座席上。切勿裝置於2點式安全帶上。否則，會影響學童用座椅(II)的功能及可能引致危險。
- 即使無人乘坐學童用座椅(II)，也請以安全帶作固定學童用座椅(II)。否則，若遇到突如其來的剎車，可能會產生潛在的危險。



- 假如坐席上具備學童用座椅(II)固定功能，請先將該功能解除。否則兒童可能因為過度約束感到胸部受壓。(詳細參考P.3)
- 請勿在安全帶鬆弛的狀態下使用學童用座椅(II)，以免安全帶意外纏繞脖子而引致窒息。
- 請勿安裝於安全帶已破損的坐席上。
- 當使用學童用座椅(II)模式時，請緊記使用肩帶導引。

拆除靠背

若拆除靠背，先將學童用座椅(II)放置於可向後收摺270°的位置上。

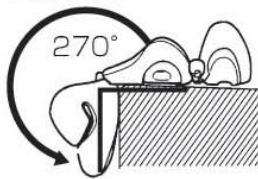

2 將學童用座椅(II)向後靠背收摺至靠背270°的位置。

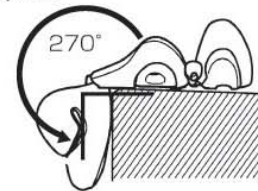

1 將靠背向後收摺至將它從緊扣位置解除。

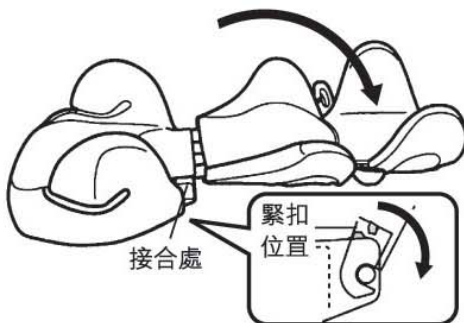

3 ① 將學童用座椅(II)輕微提起及
② 從靠背將學童用座椅(II)拆下。

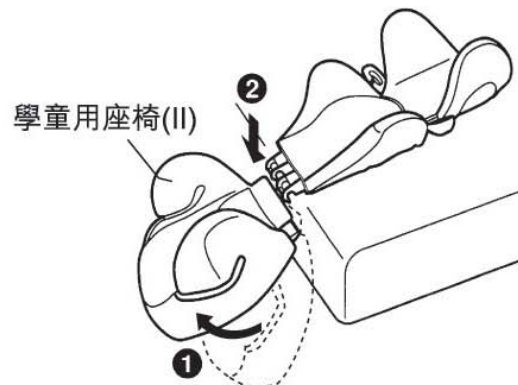

學童用座椅(II)模式

兒童乘坐前的準備



警告

當安裝於汽車坐席時，請儘量調節靠背至直立角度。若學童用座椅(II)裝設於過份平躺的汽車坐席上時，可能會引致危險或令兒童容易跌出。兒童頸部可能因過鬆的安全帶而被勒到而引致窒息。

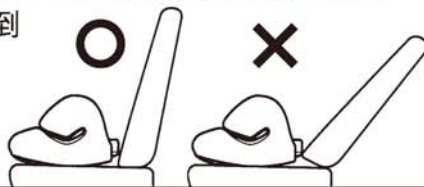

1 將之前已拆除的汽車座席頭靠重新安裝。

2 設置學童用座椅(II)於汽車座席上。將汽車安全帶穿過學童用座椅(II)上的腰帶導引後，然後使用插扣牢固。



警告

即使無人乘坐學童用座椅(II)也需要將學童用座椅(II)如圖般穩固裝設。

讓兒童乘坐學童用座椅(II)

1 請讓兒童安坐在學童用座椅(II)上，然後調節肩帶輔助器的長度跟兒童的肩膀一樣的高度。肩帶輔助器是放置於學童用座椅(II)的底部。

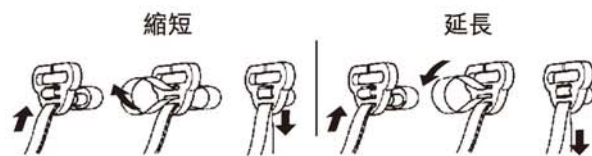

2 拉出車子的安全帶，然後通過肩帶導引和腰帶導引
(在扶手底下)，確認扣子扣緊，聽到卡咔嚓一聲如圖示。



完成安裝後的檢查

當兒童乘坐和緊扣安全帶後，檢查以下的事項。

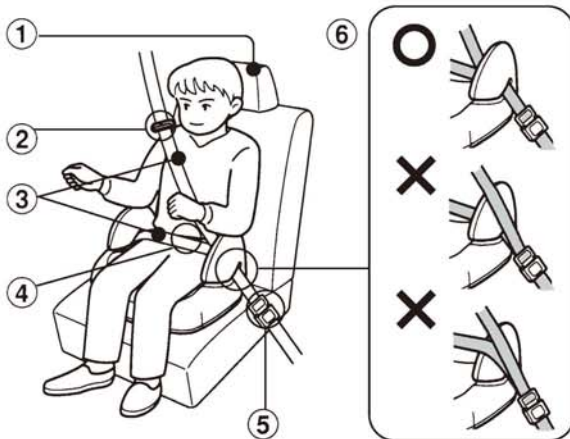

- ① 汽車座席上的頭靠經已裝上。
- ② 肩帶部份通過肩帶導引沒有緊勒著兒童頸部或於兒童肩上過分鬆弛。
- ③ 兒童已恰當地裝上安全帶、沒有扭曲及沒有鬆脫。
- ④ 安全帶(腰帶部份)經已固定兒童盆骨間。
- ⑤ 插扣片經已緊扣於插扣上。
- ⑥ 安全帶(肩帶和腰帶部份)經已正確地穿過腰帶導引。

肩帶輔助器的正確位置



請確定肩帶輔助器要調節至跟兒童肩膀同等高度如圖示。致令學童用座椅(II)可以切合兒童的身體。

緊扣安全帶



假若肩帶從肩帶輔助器脫下請重新繫上肩帶如圖示。



如發現學童用座椅(II)未作固定，請按照P.13~14重新安裝及檢查。如學童用座椅(II)未能穩固，請選擇於其他汽車座席上安裝。否則，可能會影響學童用座椅(II)的功能，更會引致危險。

日常保養

將座椅套拆除



請勿使用沒有座椅套的學童用座椅。請勿使用其他座椅套代替或使用未經本公司認可的零件。(若未能遵守使用可能會影響學童用座椅的安全)

1 從學童用座椅(II)拆除靠背
(參考P.12拆除靠背)

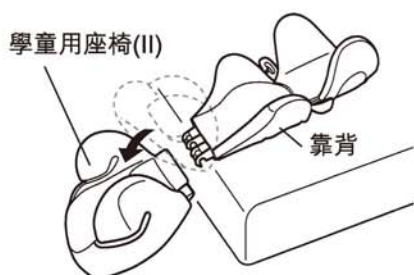

2 ①將學童用座椅(II)的4個固定鉤拆除，及
②按步驟①-②從扶手拆除座椅套及把
座椅套完全取出。



從扶手拆除座椅套的方法
先將座椅套解除一半①及從扶手解除紅色
伸縮性布料②。

3 解除靠背固定鈕，及解除從靠
背上的座椅套。

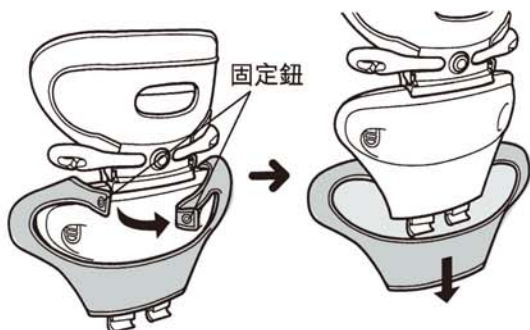

4 先將頭靠背部6個固定鉤解除，然後解
除靠背下方的橡根圈。將座椅套移
除。

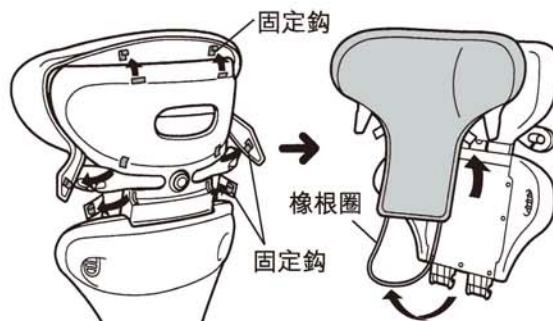

先將頭靠提起，若肩帶導引下方的固
定鉤難以拆除。

安裝座椅套

- 1** 套上座椅套於頭靠上及將頭靠背部6個固定鉤扣上，然後把橡根圈固定於靠背下方位置。

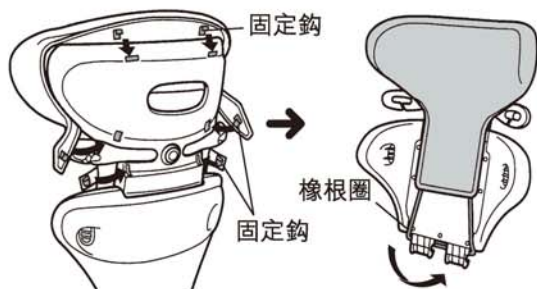

- 2** 找出靠背的正確方向及將座椅套套上靠背。使用背部的固定鈕作固定。

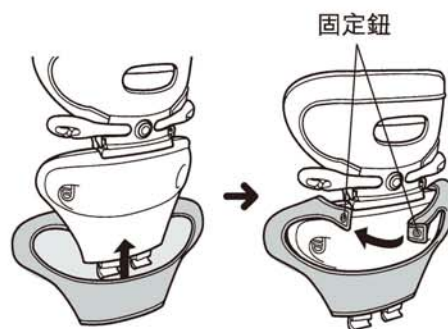

- 3** 將座椅套套上學童用座椅(II)。

- ① 先將扶手部份完全套上。

- 請確定座椅套經已完整地套上，然後將其餘座椅套分別套在扶手上。

- ② 將座椅套完整地把透氣孔位置套上。

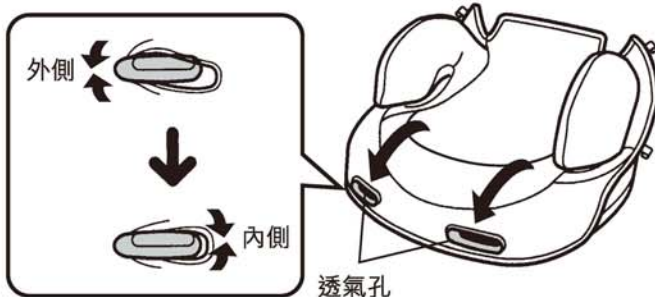
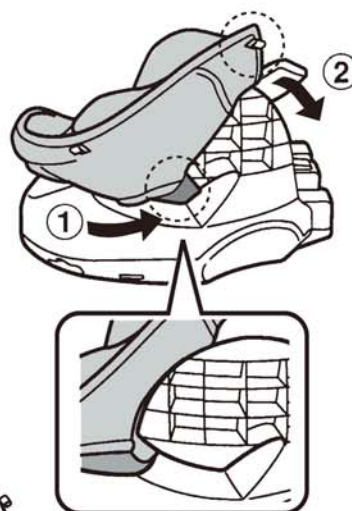

- 把座椅套完整地從外側至內側套上透氣孔位置。

- ③ 4個固定鉤作固定。



日常保養

座椅套的清洗方法

請於清洗座椅套時注意以下事項。

 手洗い 30	只可手洗，水溫上限為30度。		不可使用漂白劑。
	不可熨燙。		不可乾洗。
	請勿用力擰乾或扭乾。		於陰涼處鋪平晾乾。

- ※ 請使用不含螢光增白劑的清潔劑。
- ※ 請不要用洗衣機，脫水機及乾衣機。

主體的保養

一般情況下使用濕布拭擦作清洗。如對於頑固的污垢，可使用已稀釋的中性清潔劑清洗。當清洗完畢後，放於陰涼處晾乾。請勿清洗裝備於頭靠位置上的 Egg Shock 墊部份。
(只限EG版)



警告

請勿使用未經稀釋的中性清潔劑、汽油或其他有機溶解劑清洗主體，否則可能令主體造成損壞。

保存方法

主體

當長時間不使用學童用座椅時，請將學童用座椅從車上座席拆下，並存放於陰暗處及兒童不能接觸的地方。

使用說明書

當閱讀本使用說明書後，請將其存放於學童用座椅(II)底部位置作日後參考之用。

產品規格

產品尺寸

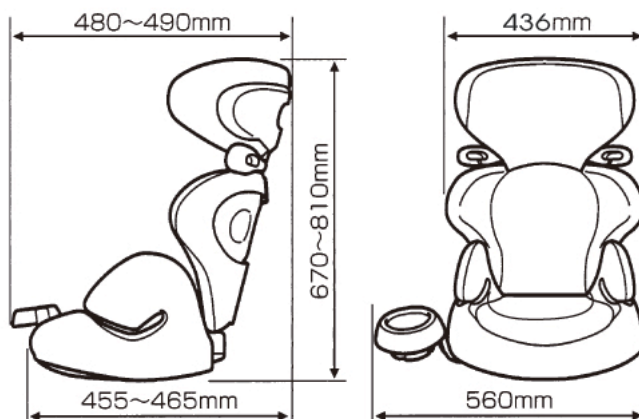

產品重量：● 主體.....4.2公斤

材質：● 主體：聚丙烯

杯托：聚丙烯

座墊套 - 表面：多元酯纖維，多元聚氨酯 (只限EG版)

座墊材料：聚氨酯發泡，聚苯乙烯

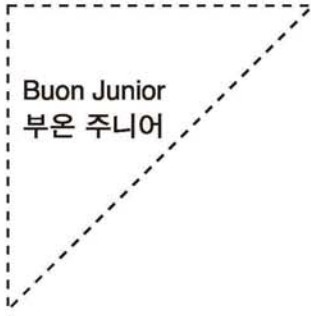

靠背應緊貼汽車座席椅背，向後傾斜15度左右。如上圖般將本說明書放在靠背上，如黑線成垂直狀態時，則表示靠背約為15度。

The backrest should lean against the vehicle seat at 15 degree. Place this user guide against the backrest. The black line should appear vertical if the leaning angle is around 15 degree.

주니어 시트를 차의 좌석 각도에 맞춰 15도 전후로 향하게 합니다. 아래 그림과 같이 본 설명서를 주니어 시트의 등받이에 맞춥니다. 검은색 라인이 수직으로 되면 약 15도 각도입니다.

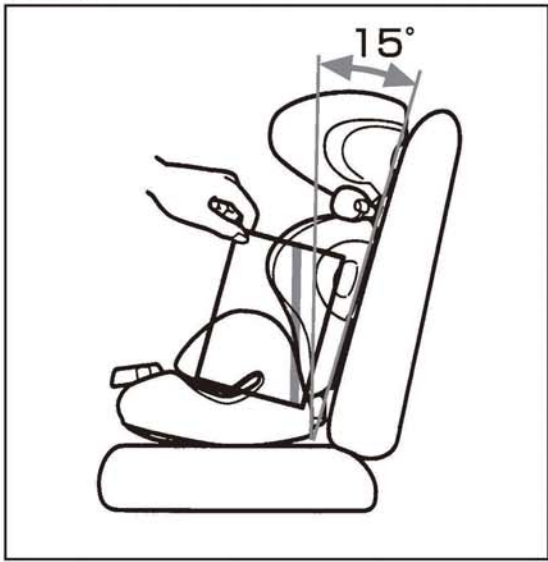

Angle Checker
角度確認器
각도 체커

請以此角度確認器將靠背調至適當安裝角度。
 Use this checker adjust the backrest to appropriate installation angle.
 주니어 시트를 올바른 각도로 차에 설치하기 위해 본 각도 체커를 사용하여 주시기 바랍니다.

● ● ●
 이 페이지를 주니어 시트의 등받이에 맞추어 검은색 라인이 수직이 되도록 각도를 조정합니다.
 Place this page against the backrest and adjust until the check line becomes vertical for checking.
 將此頁靠在幼童汽車座席上，調節靠背使確認線成垂直狀態作檢查。